

2024

RAKO[®]

Technický
katalog

TECHNICKÝ KATALOG

2024

Obsah	Stránka
1. Základní rozdělení výrobků podle užitné hodnoty	3
1.1 Keramické obkladové prvky RAKO HOME OBJECT	3
1.2 Stavební chemie RAKO SYSTEM pro pokládku KOP.....	3
2. Základní rozdělení keramických výrobků podle nasákavosti.....	4
2.1 Systém značení a doporučené použití KOP RAKO	4
2.2 Rozměry a geometrické parametry.....	6
3. Základní vlastnosti	7
3.1 Nasákavost.....	7
3.2 Odolnost proti vlivu mrazu.....	7
3.3 Odolnost proti povrchovému opotřebení – otěruvzdornost (PEI)	7
3.4 Odolnost proti hloubkovému opotřebení – obrusnost	8
3.5 Tvrdost povrchu podle Mohse.....	8
3.6 Protiskluznost	8
3.7 Odolnost proti zlomení.....	14
3.8 Tepelné vlastnosti	15
3.9 Chemické vlastnosti.....	16
3.10 Elektrické vlastnosti	16
3.11 Hygienické vlastnosti	17
3.12 Optické vlastnosti.....	17
3.13 Přídržnost keramických obkladových prvků	20
3.14 Reakce na oheň.....	20
4. Pokládka	24
4.1 Příprava podkladů před položením	24
4.2 Řezání a vrtání KOP	25
5. Kontaktní pokládka	26
5.1 Lepení KOP.....	26
5.2 Podlahové vytápění	30
5.3 Schodiště.....	33
5.4 Aplikace keramických soklů.....	35
5.5 Bezbariérové řešení prostor zatěžovaných vodou	38
5.6 Bezbariérové řešení pro nevidomé a slabozraké	39
6. Spárování KOP a dilatace	40
6.1 Nepružné spáry.....	40
6.2 Dilatační pružné spáry.....	40
7. Postupy kontaktní pokládky	42
7.1 Hydroizolace sprchového koutu	42
7.2 Utěsnění sprchového koutu.....	44
8. Pokládka suchou cestou	47
8.1 Pokládka do trávniku a do šterku.....	47
8.2 Pokládka na terče	48
8.3 Postupy suché pokládky	50
9. Kontrola provedení díla po pokládce	56
10. Údržba	57
11. Doporučení při nákupu a pokládce	59
12. Certifikace výrobků, systém řízení jakosti a ekologické hodnocení.....	60
13. Záruční podmínky.....	63

1. ZÁKLADNÍ ROZDĚLENÍ KERAMICKÝCH OBKLADOVÝCH PRVKŮ (KOP) PODLE UŽITNÉ HODNOTY

1.1 KOP RAKO HOME I OBJECT

Nabídka KOP RAKO je z uživatelského pohledu rozdělena do dvou skupin. Pro koncové zákazníky je určena především řada produktů bytové keramiky značky **RAKO HOME**, projektantům a architektům se představuje systémové řešení v oblasti objektové keramiky pod značkou **RAKO OBJECT**.

RAKO HOME reprezentuje široký sortiment KOP s vynikajícím poměrem cena/kvalita pro kompletní řešení koupelen, podlah a kuchyní především bytových interiérů, balkonů, teras a bazénů v exteriéru. Sortiment objektové keramiky RAKO OBJECT představuje architektům, projektantům a odborníkům komplexní řešení se zaměřením na vysoké technické požadavky. Kompletní nabídku naleznete v katalogu RAKO HOME I OBJECT nebo na www.rako.cz.

1.2 STAVEBNÍ CHEMIE RAKO SYSTEM PRO POKLÁDKU KERAMICKÝCH OBKLADOVÝCH PRVKŮ

Komplexní nabídka produktů stavební chemie, která řeší optimální pokládku KOP od bytových interiérů až po náročné aplikace obkladů bazénů, lodžii, teras nebo průmyslových podlah. Katalog produktů stavební chemie RAKO SYSTEM zahrnuje materiály pro přípravu podkladu (vyrovnávací hmoty, penetrační nátěry), hydroizolační stěrky, lepicí a spárovací hmoty (cementové, epoxidové, silikonové a polyuretanové), ale i přípravky na údržbu položených dlažeb. Specifické technologie doporučujeme konzultovat s odbornými poradci projektového týmu. Kontakty a další informace získáte na www.rakosystem.cz a na www.rako.cz.

2. ZÁKLADNÍ ROZDĚLENÍ KOP PODLE NASÁKAVOSTI

2.1 SYSTÉM ZNAČENÍ A DOPORUČENÉ POUŽITÍ KOP RAKO

Vysoce slinuté dlaždice s katalogovými čísly Dxxxxxxx, Gxxxxxxx, Txxxxxxx

jsou keramické obkladové prvky (dále KOP) za sucha lisované s nasákavostí $E \leq 0,5\%$, vyráběné podle EN 14 411 B1a GL/UGL. Tyto výrobky mají univerzální použití a jsou vhodné pro vnitřní a vnější obklady stěn a podlah, které mohou být vystaveny povětrnostním vlivům, vysokému mechanickému namáhání i znečištění. Pro podlahy s nebezpečím uklouznutí je třeba používat KOP s deklarovanou protiskluzností podle příslušných norem a vyhlášek. Dlaždice a jejich doplňky (mozaika, dekor, sokl, schodovka atd.) označené v katalogu ikonou **R** jsou rektifikované, tzn. upravené obrusem po výpalu na přesný rozměr s garancí deklarovaného rozměru, tzv. kalibru. Rektifikované výrobky mají vylepšené i další geometrické parametry, např. přímost hran či pravouhlost, a umožňují precizní pokládku s min. 2mm spárou a kombinací formátů.

Obkládačky s katalogovým číslem Wxxxxxxx

jsou keramické obkladové prvky za sucha lisované, s nasákavostí $E > 10\%$, vyráběné podle EN 14 411 BIII GL. Tyto výrobky jsou určeny pro obklady stěn v interiérech, které nejsou vystaveny povětrnostním vlivům, mrazu, trvalým účinkům vody, kyselinám a louchům, jejich výparům a působení abrazivních prostředků. U této skupiny výrobků nelze vyloučit, že může dojít k přechodnému tmavému zbarvení obkladu, které je způsobeno pronikáním vlhkosti do střeptu obkládačky. Zbarvení může být způsobeno vodopropustností spár, vlhkostí v podkladu a vysokou vlhkostí vzduchu v koupelnách s nedostatečným odvětráním. Toto dočasné zbarvení však nepředstavuje vadu výrobku. **Proto při pokládce pórovinných obkládaček doporučujeme použít spárovací hmotu typu CG2WA se sníženou nasákavostí.** Velkoformátové obkládačky (30 × 60, 30 × 90 a 40 × 120 cm) jsou vyráběny i v rektifikovaném provedení. Kromě garance přesného rozměru (kalibru) mají i vylepšené další geometrické vlastnosti, např. přímost hran a pravouhlost, umožňující precizní pokládku s min. 2mm spárou.

Glazované dlaždice s katalogovým kódem GARJDxxx

jsou keramické obkladové prvky za sucha lisované, s nasákavostí $0,5\% < E \leq 3\%$ vyráběné podle EN 14 411:2016 B1b GL, příloha H. Dlaždice lze použít k obkladům vnitřních stěn a venkovních fasád, které jsou vystaveny povětrnostním vlivům. Příkladem jejich univerzálního použití jsou stěny koupelen, kuchyní, chodeb, kanceláří, vnějších fasád, saun, sprch, bazénů a veřejných budov a potravinářských provozů. Dlaždice jsou vyráběny v široké barevné škále s lesklým povrchem na reliéfu. Tyto výrobky nejsou určeny pro podlahy kvůli snížené mechanické odolnosti lesklé glazury.

Doplňkové nekeramické materiály – sklo s katalogovým číslem Vxxxxxxx, přírodní kamenivo s katalogovým číslem Sxxxxxxx

jsou vhodným doplňkem keramických obkladů. Vlastnosti těchto materiálů a charakteristické rozdíly v barvě, struktuře a dalších atributech jsou dány technologií výroby nebo přírodním původem materiálů.

Vysoce slinuté glazované tažené prvky a tvarovky POOL s katalogovým číslem XPxxxxxx

jsou keramické tažené mrazuvzdorné tvarovky s velmi nízkou nasákavostí $E \leq 0,5\%$, vyráběné podle EN 14 411 Ala GL. Tyto výrobky jsou vhodné pro profesionální řešení veřejných i soukromých bazénů v interiérech a exteriérech.

Základní rozdělení a použití KOP podle nasákavosti

Typy KOP a jejich použití dle EN 14 411: 2016	Nasákavost	Třída tvrdosti podle Mohse	Mrazu - vzdornost	Aplikace v interiéru	Aplikace v exteriéru	Označení RAKO (první pozice kódu)
Vysoce slinuté za sucha lisované glazované dlaždice (třída B1a GL, příloha G)	$\leq 0,5\%$	min. 5	ANO	stěna, podlaha	stěna, podlaha	D, G
Vysoce slinuté za sucha lisované neglazované dlaždice (třída B1a UGL, příloha G)	$\leq 0,5\%$	min. 7	ANO	stěna, podlaha	stěna, podlaha	T, D*
Hutné dlaždice za sucha lisované (třída B1b, příloha H)	$0,5\% < E \leq 3\%$	min. 3	ANO	stěna	stěna	GARJDxxx
Obkládačky za sucha lisované (třída BIII GL, příloha L)	$> 10\%$	min. 3	NE	stěna	-	W
Vysoce slinuté glazované tažené prvky (třída Ala GL, příloha M)	$\leq 0,5\%$	min. 5	ANO	stěna, podlaha	stěna, podlaha	XP

D* neglazované dlaždice dekorované

KOP RAKO jsou označeny osmimístným katalogovým číslem. První pozice určuje zařazení do skupiny výrobků podle nasákavosti. Druhá a třetí pozice pak udávají typ povrchu a tvaru, čtvrtá a pátá pozice specifikují rozměr výrobku. Šestá až osmá pozice určují unikátní dekor a barvu.

Označení výrobků – výrobní šarže

Všechny keramické obkladové prvky jsou vyráběny v dávkách, tzv. šaržích, které se navzájem mohou lišit barevným odstínem a rozměrem. Jednotlivé šarže jsou označeny na paletách, na kartonech, případně na hraně výrobku (pouze u rektifikovaných výrobků) a v dodacích listech výrobce. Kromě katalogového čísla, názvu série, případně druhu povrchu a typu výrobku je označen odstín, deklarovaný rozměr, EAN kód, jakost, informace, je-li výrobek glazovaný, či neglazovaný, a interní kód třídění.

Obkladové prvky jednotlivých šarží s odlišně označeným barevným odstínem šarže nebo odlišným deklarovaným rozměrem nesmí být použity na jednu plochu. Barevný odstín je na kartonech vyznačen kombinací 2–3 znaků, rozměr je uveden číselným kódem v mm (**8** znamená poslední číslo z deklarovaného rozměru např. 598 × 598 × 10 mm).

Označení barevného odstínu, rozměru, jakosti na kartonu a paletě

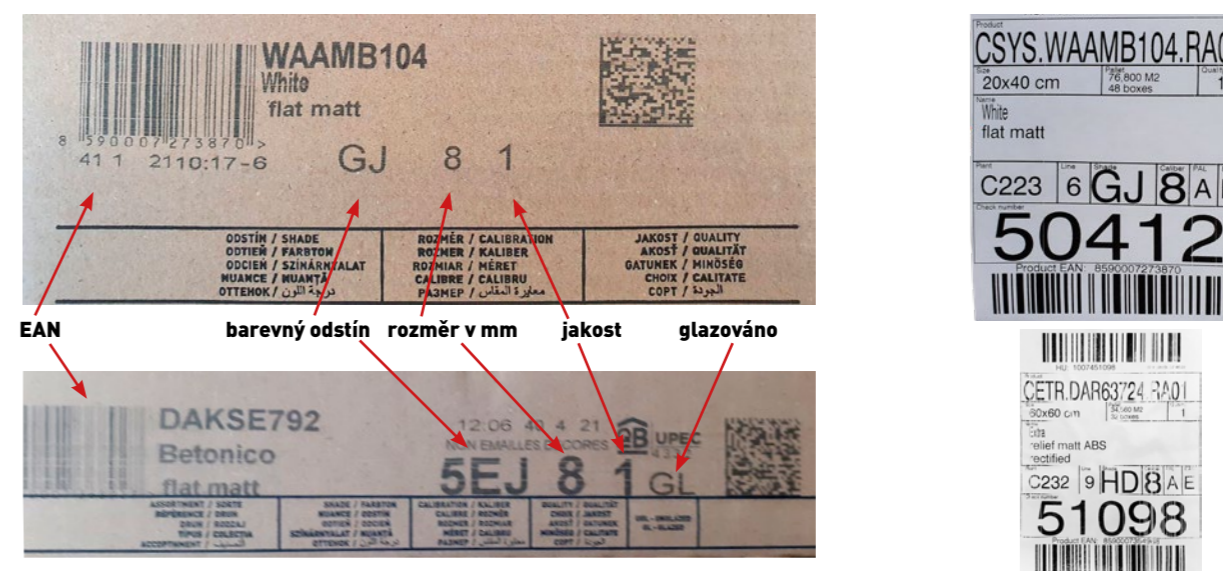

EAN barevný odstín rozměr v mm jakost glazováno

Před zahájením kladečských prací je třeba ověřit údaje o dodané šarži na obalech.

Kolísání designu

Záměrné kolísání designu (rozdíly v barvě, textuře a povrchu) odráží zálibu v přírodních dekorech a schopnostech digitálního tisku a neměli bychom ho zaměňovat s unikátním barevným odstínem výrobku v rámci šarže. Kolísání designu je definováno stupnicí V1–V4.

- V1** – minimální rozdíly – jednobarevné prvky
- V2** – malé odchylky mezi jednotlivými kusy
- V3** – velké rozdíly v barvě, textuře a povrchu (např. 8 variant barvy)
- V4** – velká nahodilost mezi jednotlivými kusy v barvě, textuře a povrchu (až 16 var.)

Pro přirozené vyznění přírodních dekorů jednotlivé výrobky otáčíme o 90° nebo o 180°. Před pokládkou doporučujeme si jednotlivé výrobky vyskládat na sucho, abychom se vyhnuli opakování stejné varianty vedle sebe. Výslednou plochu můžeme komponovat podle inspirativních realizací na stránkách www.rako.cz.

Certifikace a prohlášení o vlastnostech

Ověření stálosti vlastností typů keramických obkladových prvků je provedeno podle nařízení Evropského parlamentu a Rady EU č. 305/2011 ze dne 9. 3. 2011, systém posouzení 4. Prohlášení výrobce jsou k dispozici v různých jazykových mutacích na www.rako.cz.



Kompletace výrobků

Výrobky jsou zabalené do papírových kartonů, uložené na dřevěné EUR paletě (120 × 80 cm), dlaždice 120 × 120 cm na dřevěné paletě se stranovou nástavbou (122 × 143 × 70 cm), zafixované plastovou páskou a obalené plastovou fólií.

příklad EUR palety

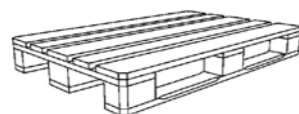

hmotnost palety ≈25 kg



paleta se stranovou nástavbou

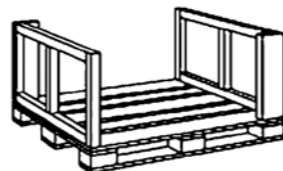

hmotnost palety ≈40 kg



2.2 ROZMĚRY A GEOMETRICKÉ PARAMETRY

Jmenovité a deklarované rozměry

Keramické obkladové prvky se označují podle EN 14 411 **jmenovitými rozměry** v cm, např. 10 × 10, 20 × 20 cm. Konkrétní vyrobený rozměr – **deklarovaný rozměr (W)** keramického prvku – je uveden na obalu v mm. Metodiku stanovení geometrických parametrů KOP a povolených odchylek od deklarovaných rozměrů popisuje norma EN ISO 10545-2. Požadované hodnoty a tolerance pro všechny typy výrobků společnosti LASSELSBERGER, s.r.o., jsou uvedeny v technickém katalogu a v technických informacích katalogu RAKO HOME | OBJECT.

Rektifikované obkladové prvky

Dlaždice s nízkou nasákavostí o rozměrech 10 × 10, 20 × 20, 22,5 × 22,5, 22,5 × 45, 45 × 45, 15 × 60, 30 × 60, 60 × 60, 20 × 80, 40 × 80, 80 × 80, 20 × 120, 30 × 120, 60 × 120 a 120 × 120 cm a obkládačky 30 × 60, 30 × 90 a 40 × 120 cm jsou nabízeny s rektifikovanými hranami, které jsou zabroušeny s vysokou přesností a umožňují pokládku s úzkou spárou od 2 mm. V katalogu jsou rektifikované obkladové prvky vždy označeny ikonou s písmenem **R**. Zabroušené hrany rektifikovaných obkladů a dlažeb jsou křehké a vyžadují pečlivou a opatrnou manipulaci.

Nerektifikované obkladové prvky

Nerektifikované obkladové prvky v sérii ColorTWO a TAURUS jsou vyráběny převážně v modulových rozměrech 8. Kromě toho jsou vyráběny nerektifikované obkládačky v modulových rozměrech 8 ve formátu 15 × 15, 20 × 20, 20 × 40, 20 × 60 a 30 × 60 cm a nerektifikované dlaždice formátu 10 × 10, 20 × 20, 10 × 30, 10 × 20, 30 × 30, 45 × 45 a 30 × 60 cm. **U nerektifikovaných obkladových prvků včetně doplňků hraje rozhodující roli deklarovaný rozměr výrobku uvedený v šarži produktu, který je důležitý při skladbě více druhů keramických obkladových prvků do jedné plochy a pro zachování stejné šířky spáry. Díky přirozeným rozměrovým nepřesnostem u nerektifikovaných výrobků je lepší se úzké spáře 2 mm vyhnout. Rozměrové rozdíly v souladu s normou jsou u velmi úzké spáry viditelné. Proto u pokládky nerektifikovaných obkladových prvků doporučujeme šířku spáry cca 3–4 mm.**

Modulové rozměry

Modulové rozměry, např. M 10 × 10, M 20 × 20 cm, jsou vhodné pro kombinování obkladových prvků různých formátů do jedné plochy při zachování průběžných spár. Např. u rozměru 8 (598 × 598, 298 × 598 mm) je možné modulově kombinovat uvedené formáty lapovaných a standardních dlaždic, popř. rektifikovaných obkládaček, na jedné ploše, při stejné šířce spáry. **Spáry užší než 2 mm ale snižují schopnost vstřebávat pnutí mezi podkladem a samotnou dlažbou. Zásadně nedoporučujeme pokládku beze spár, tzv. na sraz. Tento způsob zcela eliminuje vstřebávání pnutí mezi podkladem a dlažbou, navíc nečistota zanesená ve spárách je neodstranitelná.** Keramické výrobky s modulovými rozměry jsou tvořeny násobky základního rozměru. Do rozměru výrobku je započítávána i šířka jednotné spáry, takže lze i v ploše z různých formátů vytvořit pravidelné spárování.

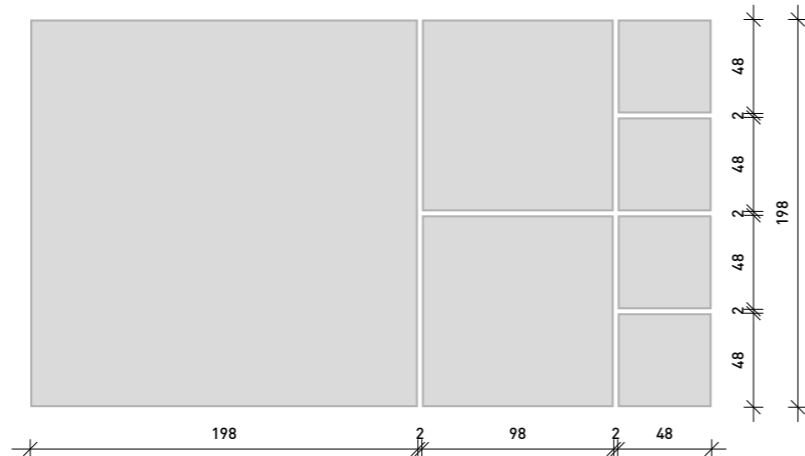

Mozaiky, dekory

Jsou nabízeny např. ve jmenovitých rozměrech 2,5 × 2,5, 5 × 5, 5 × 10 cm apod. **Rozměry jednotlivých druhů mozaik, dekorů a doplňků jsou odvozeny od rozměrů základních formátů, se kterými jsou rozměrově kompatibilní.** Jednotlivé prvky jsou nalepeny na umělohmotné nebo papírové síťce jako sety o rozměrech 30 × 30, 30 × 60 cm apod., což urychluje a usnadňuje pokládku. V případě potřeby je možné rozříznutím sítě sety upravit na pásy a listy nebo velikost setů a spár korigovat podle okolních prvků a velkoplošných dlaždic. Povolené odchylky od deklarovaných rozměrů popisují stavebně technická osvědčení (STO), viz www.rako.cz v sekci Ke stažení.

Tolerance rozměrů a rovinnosti

Odchylky od deklarovaných rozměrů a rovinností KOP stanovuje norma EN 14411. Souhrnný přehled parametrů, včetně dosahovaných hodnot LB, je součástí katalogu RAKO HOME | OBJECT. Platí pro délku a šířku, tloušťku, přímost lícnicí hran, pravoúhlost a rovinnost. Požadavky normy ohledně těchto parametrů najdete v tabulce technických vlastností na str. 21–23.

Jakost povrchu

Součástí hodnocení rozměrových a geometrických parametrů podle EN ISO 10545-2 je i jakost povrchu, která stanovuje, že min. 95% KOP nemá viditelné vady povrchu.

3. ZÁKLADNÍ VLASTNOSTI

3.1 NASÁKAVOST



Nasákavost je nejdůležitější vlastností při výběru keramických dlaždic pro určité prostředí. Nasákavost je schopnost keramických výrobků absorbovat vodu nebo jiné kapaliny. Je vyjádřena poměrem hmotnosti absorbované vody a vysušeného keramického vzorku v procentech za podmínek, které stanoví zkušební norma EN ISO 10545-3. Slinuté keramické dlaždice s nízkou nasákavostí vykazují nejlepší vlastnosti v extrémních podmínkách, zejména odolnost proti vlivu mrazu.

3.2 ODOLNOST PROTI VLIVU MRAZU



Pro venkovní obklady a dlažby je zapotřebí používat mrazuvzdorné keramické dlaždice, které jsou odolné vůči dlouhodobému působení mrazu a povětrnostním vlivům. Odolnost proti vlivu mrazu se testuje pomocí předem určeného počtu cyklů zmrazování a rozmrazování, a to při podmínkách stanovených podle normy EN ISO 10545-12. Nízká nasákavost je nejlepším předpokladem dokonalé mrazuvzdornosti. Pórovinové obkládačky nejsou mrazuvzdorné a jsou určeny výhradně pro vnitřní prostory. Pro podlahy a stěny v exteriérech doporučujeme vysoce odolné neglazované nebo glazované slinuté dlaždice skupiny B1a podle EN 14 411.

3.3 ODOLNOST PROTI POVRCHOVÉMU OPOTŘEBENÍ – OTĚRUVZDORNOST (PEI)



Odolnost proti povrchovému opotřebení – otěruvzdornost – je schopnost glazovaných keramických výrobků odolávat za daných podmínek účinku brusné směsi. Glazované dlaždice se dělí do různých tříd odolnosti. Třídy odolnosti glazovaných dlaždic se stanoví podle EN ISO 10545-7 při mokřem testu PEI. Pomocí částic z oxidu hlinitého, ocelových kuliček a vody se v excentricky obíhající soustavě simuluje umělý otěr. Testované dlaždice se poté rozdělí podle počtu otáček při nepoškozeném profilu do skupin PEI 1 až PEI 5. Keramické dlaždice použité v obytných prostorech poskytují vyšší odolnost proti povrchovému opotřebení než plovoucí podlahy na bázi lamina.

• Třída odolnosti PEI 1

Glazované keramické dlaždice, po kterých se chodí v botách s měkkou podrážkou při nízké frekvenci chození, bez přítomnosti abrazivního znečištění. Použití v koupelnách, v ložnicích, v bytech kromě předsíní, teras, kde hrozí nebezpečí zanesení venkovních nečistot.

• Třída odolnosti PEI 2

Glazované keramické dlaždice, které jsou zatěžovány normální obuví při nízké frekvenci chození, s nepatrným abrazivním znečištěním. Použití v koupelnách a bytech kromě vstupních a jim podobných prostor, které jsou frekventovanější a hrozí tam nebezpečí zanesení venkovních nečistot.

• Třída odolnosti PEI 3

Glazované keramické dlaždice, které jsou zatěžovány normální obuví při střední frekvenci chození, s nepatrným abrazivním znečištěním. Použití v celém bytě, v rodinných domech, v hotelových koupelnách.

• Třída odolnosti PEI 4

Glazované keramické dlaždice, které jsou intenzivněji namáhány při silnější frekvenci chození v normální obuvi, při zvýšeném znečištění a zatížení. Použití pro výstavní a obchodní prostory, kanceláře.

• Třída odolnosti PEI 5

Glazované keramické dlaždice, které jsou při vysoké frekvenci chození vystaveny vysokému znečištění a namáhání opotřebení. Použití v obchodech, v restauracích, u pultů a přepážek, v garážích, na nádražích a v letištních halách.

3.4 ODOLNOST PROTI HLOUBKOVÉMU OPOTŘEBENÍ – OBRUSNOST



Odolnost proti hloubkovému opotřebení (odolnost proti obrusu) je schopnost neglazovaných keramických výrobků odolávat za stanovených podmínek abrazivním vlivům. Principem zkoušky je stanovení objemu obrusu hmoty střeptu, způsobeného na lící ploše dlaždice brusnými účinky zkušebního přístroje při testování za stanovených podmínek podle normy EN ISO 10545-6. Na místa, kde se předpokládá vysoké opotřebení dlažby (průmysl, sklady, potravinářské provozy, nádraží, podchody, supermarkety), doporučujeme použít slinuté neglazované dlaždice značky RAKO.

3.5 TVRDOST POVRCHU PODLE MOHSE



Pro hodnocení odolnosti povrchu proti opotřebení se používá Mohsova stupnice tvrdosti materiálů 1–10 podle ČSN EN 101.

3.6 PROTISKLUZNOST





Jedná se o jednu z nejdůležitějších povrchových vlastností keramických dlaždic, která určuje vhodnost použití vybraného typu dlaždic pro konkrétní prostory a zajišťuje bezpečný pohyb osob. Normy definují požadavky na protiskluznost, vyhlášky jako podzákoné úpravy je přetvářejí v povinnost.

Požadavky na protiskluznost podlah určují tyto národní normy a předpisy:

- ČSN EN 16165 Stanovení protiskluznosti (metody měření)
- DIN 51 097 Stanovení protiskluznosti pro mokré povrchy v prostorách, kde se chodí bosou nohou
- DIN 51 130:2014-02 Stanovení protiskluznosti pro pracovní prostory a plochy se zvýšeným nebezpečím uklouznutí (pro chůzi v obuvi)
- ČSN 72 5191 Stanovení protiskluznosti
- ČSN EN 13 451-1 Plavecké bazény (pro chůzi bosou nohou)
- ČSN 73 4130 Schodiště a šikmé rampy (pro chůzi v obuvi)
- ČSN 74 4505 Podlahy (pro chůzi v obuvi)
- ANSI A137.1 Stanovení protiskluznosti dle normy platné v Severní Americe (pro chůzi v obuvi)
- ASR A1.5 Bezpečnostní předpis (pro chůzi v obuvi)

Vyhláška 268/2009 Sb.

V následujících tabulkách je uveden přehled testovaných hodnot protiskluznosti dlaždic RAKO HOME a RAKO OBJECT, vč. výrobků označených  s nejnovější generací povrchů s velmi jemnou mikrostrukturou. Produkty se vyznačují hladkým, na dotyk velmi příjemným matným povrchem. Výrobky s povrchem ABS splňují všechny technické požadavky na čistitelnost, chemickou odolnost a odolnost proti povrchovému i hloubkovému opotřebení. Díky svým vlastnostem tak najdou široké uplatnění v soukromém i veřejném sektoru, kde je níže uvedenými požadavky vyhlášek a bezpečnostními předpisy vyžadován zvýšený stupeň protiskluznosti s hodnotou R10/B.

V sortimentu RAKO HOME a RAKO OBJECT jsou výrobky s povrchem ABS označeny ikonou .

Tab. 1

Přehled požadavků na protiskluznost podlah					
Předpis	Požadovaná hodnota	Země	Oblast použití	Hodnoty a označení výrobků RAKO	
vyhl. 268/2009 Sb., ČSN 74 4505 Podlahy	součinitel smykového tření za sucha a za mokra $\mu \geq 0,3$	závazné v ČR	podlahy bytových a pobytových místností	všechny dlaždice RAKO	$\mu \geq 0,3$
vyhl. 268/2009 Sb., ČSN 74 4505 Podlahy	součinitel smykového tření za sucha a za mokra $\mu \geq 0,5$	závazné v ČR	podlahy staveb užívaných veřejností	dlaždice označené ikonami	$\mu \geq 0,5$
vyhl. 268/2009 Sb., ČSN 73 4130 Schodiště a šikmé rampy	pro schodiště: součinitel smykového tření na pochozí ploše schodiště $\mu \geq 0,5$, na předním okraji schodišťového stupně do vzdálenosti 4 cm od hrany $\mu \geq 0,6$ za sucha a za mokra; pro rampy: součinitel smykového tření za sucha a za mokra $\mu \geq 0,5 + tg \alpha$	závazné v ČR	veřejné schodiště a šikmé bezbariérové zóny a rampy pro osoby s omezenou schopností pohybu	vybrané dlaždice katalogu RAKO HOME OBJECT	$\mu \geq 0,6$
vyhl. 268/2009 Sb., ČSN EN 13451-1 Plavecké bazény ČSN 72 5191, DIN 51 097	úhel kluzu $\geq 12^\circ$	závazné v EU, ČR	převlékárny a šatny, suché chodby pro chůzi na boso, dna bazénů bez sklonu od 80 do 135 cm, suchá sauna	dlaždice označené ikonou	A (12°)
	úhel kluzu $\geq 18^\circ$	závazné v EU, ČR	sprchy, ochozy bazénů, brouzdaliště, schody, vodorovná dna bazénů do 80 cm, dna bazénů se sklonem < 8° a hloubkou do 135 cm, parní sauna	dlaždice označené ikonou	B (18°)
	úhel kluzu $\geq 24^\circ$	závazné v EU, ČR	startovací bloky, schody do vody, šikmé okraje bazénů, dna bazénů se sklonem > 8° a hloubkou do 135 cm, nášlapné plochy žebříků, průchozí bazén	dlaždice označené ikonou	C (24°)
ASR A1.5 Bezpečnostní předpis, DIN 51 130	úhel kluzu od 6 do 10°	nezávazné v ČR, závazné v EU	vstupní prostory, schodiště, jídelny, kanceláře, toalety ve veřejných budovách, výstavní místnosti	dlaždice označené ikonou	R9
	úhel kluzu od 10 do 19°		toalety ve školách a školkách, šatny a strážní místnosti, prodejny balených potravin		R10
	úhel kluzu od 19 do 27°		prodejní místa pro nebalené zboží, venkovní plochy, kuchyně ve školách a školkách, umývárny		R11
	úhel kluzu od 27 do 35°		přípravné a gastronomické kuchyně, místnosti pro opravy a údržbu		R12
	úhel kluzu od 35°		zpracování potravin, rafinerie		R13

Za předpokladu, že vybraný protiskluzný povrch splňuje na území ČR požadovanou protiskluznost, můžeme se inspirovat požadavky německého bezpečnostního předpisu ASR A1.5 nebo ČSN 725191 pro vybrané prostory. Vždy ale dbáme na to, aby byl splněn požadavek na minimální součinitel smykového tření za sucha nebo za mokra (0,3 pro soukromé prostory a 0,5 pro veřejné stavby).

Protiskluzné vlastnosti keramických dlaždic RAKO OBJECT podle ČSN EN 16165 (ČSN 72 5191)

Protiskluzné vlastnosti	Koefficient tření		DIN 51 130		DIN 51 097
	μ za sucha (dry)	μ za mokra (wet)	R	V (cm ³ /dm ²)	(A, B, C)
Block	≥ 0,6	≥ 0,5	R10		B
Block lappato	≥ 0,5	≥ 0,4	R9		-
Compila (DAA..., DAK...)	≥ 0,6	≥ 0,5	R10		B
Compila (DAF...)	≥ 0,6	≥ 0,5	R11		B
Kaamos (DAA..., DAK...)	≥ 0,6	≥ 0,5	R10		A
Kaamos (DAK12..., DDM06...)	≥ 0,6	≥ 0,5	R10		B
Kaamos Industrial	≥ 0,6	≥ 0,5	R10		A
Kaamos Outdoor	≥ 0,7	≥ 0,7	R11		B
TAURUS (povrch)					
	≥ 0,6	≥ 0,5	R10		B
Reliéf SR1	≥ 0,7	≥ 0,6	R11	V4	B
Reliéf SR2	≥ 0,7	≥ 0,6	R12	V4	B
Reliéf SR4	≥ 0,7	≥ 0,6	R12	V4	C
Reliéf SR7	≥ 0,7	≥ 0,6	R11		B
Reliéf SR20	≥ 0,7	≥ 0,6	R13	V8	C
Reliéf SRM	≥ 0,7	≥ 0,6	R12		B
Tvarovky pro nevidomé*	≥ 0,7	≥ 0,6	R11		A
ColorTWO a POOL (povrch)					
GAK	≥ 0,6	≥ 0,5	R10		B
GAA...	≥ 0,5	≥ 0,3	-		-
GAF	≥ 0,6	≥ 0,5	R10		B
Reliéf GRN	≥ 0,6	≥ 0,5	R10		B
Reliéf GRS	≥ 0,6	≥ 0,5	R10		B
Reliéf GRH	≥ 0,7	≥ 0,5	-		C
Schodovka, schodový stupeň	≥ 0,7	≥ 0,6	-		C
Přelivová hrana POOL (XP...)	≥ 0,7	≥ 0,6	-		C
Odtokový kanál POOL (XP...)	≥ 0,7	≥ 0,6	-		C
Mozaika mat 5x5 cm (GDM05...)	≥ 0,5	≥ 0,5	-		-
Mozaika mat 2,5x2,5 cm (GDM02...)	≥ 0,5	≥ 0,5	-		-

V4 a V8 – výtlačný objem v reliéfním povrchu (4 a 8 cm³/dm²)

*Jsou určeny pouze pro vodící a varovné pruhy pro nevidomé
Protiskluzný charakter dlaždic klade zvýšené nároky na čištění

Pro podlahy s vysokými nároky na protiskluznost doporučuje vhodné vlastnosti předpis ASRA1.5, kde např. v potravinářství a velkokuchyních musí reliéfní povrch dlaždic pojmout do prohlubni reliéfu určité množství tuků nebo jiných látek. Podle druhu a výšky reliéfu se podle DIN 51 130 označuje tzv. výtlačný objem v cm³ na 1 dm² a označuje se písmenem V a příslušným číselným údajem (např. V4), viz tabulka 2. Naměřené hodnoty protiskluznosti podle testovací metody kyvadla nebo mobilního tribometru (DCOF) pro Severní Ameriku najdete v tabulce 3.

Tab. 2

Min. výtlačný objem v cm ³ /dm ²	Označení
> 4	V4
> 6	V6
> 8	V8
> 10	V10

Tab. 3

Skupina výrobků	Pendulum (AS 4586)	Pendulum (ČSN EN 16165:2022)	DCOF (ANSI A137.1)
Outdoor (Kaamos, Piazzetta, Quarzit, Rebel)	třída 3	> 36	> 0,7

Protiskluzné vlastnosti keramických dlaždic RAKO HOME podle ČSN EN 16165 (ČSN 72 5191)

Protiskluzné vlastnosti	Koefficient tření		DIN 51 130	DIN 51 097
	μ za sucha	μ za mokra	R	(A, B, C)
Série				
Alba (DAR...)	≥ 0,6	≥ 0,5	R10	A
Alba (DDM06...)	≥ 0,6	≥ 0,5	R10	B
Alba (DAP..., DDPSE...)	≥ 0,6	≥ 0,5	R9	-
Base (DAK...)	≥ 0,5	≥ 0,3	R9	A
Base (DDN06...)	≥ 0,6	≥ 0,5	R10	A
Betonico	≥ 0,6	≥ 0,5	R10	B
Betonico (DAF...)	≥ 0,6	≥ 0,5	R11	B
Betonico Outdoor	≥ 0,7	≥ 0,7	R11	B
Blend	≥ 0,5	≥ 0,5	R9	A
Blend (DDM...)	≥ 0,5	≥ 0,5	R10	A
Board (DAK...)	≥ 0,6	≥ 0,5	R9	A
Board (DDM06..., DDPSE...)	≥ 0,6	≥ 0,5	R10	A
Bricola 	≥ 0,6	≥ 0,5	R10	B
Bricola Outdoor	≥ 0,7	≥ 0,7	R11	B
Castone 	≥ 0,6	≥ 0,5	R10	B
Castone Outdoor	≥ 0,7	≥ 0,7	R11	B
Cava (DAK...)	≥ 0,5	≥ 0,5	R9	A
Cava (DAL..., DDL06...)	≥ 0,5	≥ 0,3	-	-
Cava (DDM06...)	≥ 0,5	≥ 0,5	R10	B
Cemento (DAK...)	≥ 0,6	≥ 0,5	R9	-
Cemento (DAR..., DDM06...)	≥ 0,6	≥ 0,5	R10	B
Cemento (DDPSE...)	≥ 0,6	≥ 0,5	R10	A
Cemento (DAG...)	≥ 0,7	≥ 0,6	R11	C
Como (DAR..., DDP...)	≥ 0,6	≥ 0,5	R9	A
Como (DDM05...)	≥ 0,6	≥ 0,5	R10	A
Compila (DAA..., DAK...)	≥ 0,6	≥ 0,5	R10	B
Compila (DAF...)	≥ 0,6	≥ 0,5	R11	B
Concept	≥ 0,6	≥ 0,5	R9	-
Deco	≥ 0,6	≥ 0,5	R9	-
Era	≥ 0,6	≥ 0,5	R9	A
Era (DDM05...)	≥ 0,7	≥ 0,6	R10	B
Extra	≥ 0,6	≥ 0,5	R10	B
Faro	≥ 0,6	≥ 0,5	R9	A
Faro (DDM06...)	≥ 0,6	≥ 0,5	R10	B
Fashion	≥ 0,6	≥ 0,5	R9	A
Fashion (DDMBG...)	≥ 0,6	≥ 0,5	R10	A
Flash (DAK...)	≥ 0,5	≥ 0,5	R9	A
Flash (DDM06...)	≥ 0,5	≥ 0,5	R10	B
Form (DAA...)	≥ 0,6	≥ 0,5	R9	A
Form (DDM05..., DDR05...)	≥ 0,6	≥ 0,5	R10	A
Garda	≥ 0,6	≥ 0,5	R9	A
Levante (DAK...)	≥ 0,6	≥ 0,5	R9	A
Levante (DDM06...)	≥ 0,6	≥ 0,5	R10	B
Limestone (DAK...)	≥ 0,5	≥ 0,5	R9	A
Limestone (DAR..., DDM06...)	≥ 0,6	≥ 0,5	R10	A
Limestone (DAL...)	≥ 0,5	≥ 0,3	-	-
Linka	≥ 0,6	≥ 0,5	R10	B
Onyx (DAK...)	≥ 0,5	≥ 0,5	R9	A
Onyx (DDM06...)	≥ 0,5	≥ 0,5	R10	B
Onyx (DAL..., DDL06...)	≥ 0,5	≥ 0,3	-	-
Piazzetta	≥ 0,6	≥ 0,5	R10	B
Piazzetta Outdoor	≥ 0,7	≥ 0,7	R11	B
Plywood 	≥ 0,6	≥ 0,5	R10	B
Porfido	≥ 0,6	≥ 0,5	R10	B
Quarzit (DAK...)	≥ 0,5	≥ 0,5	R9	A
Quarzit (DAR..., DDM06...)	≥ 0,6	≥ 0,5	R10	B
Quarzit Outdoor	≥ 0,7	≥ 0,7	R11	B
Random (DAK...)	≥ 0,6	≥ 0,5	R9	A
Random (DDM06...)	≥ 0,6	≥ 0,5	R10	A
Rebel (DAK..., DAA...)	≥ 0,6	≥ 0,5	R9	A
Rebel (DDM06..., DAK12...)	≥ 0,6	≥ 0,5	R10	B
Rebel Outdoor	≥ 0,7	≥ 0,7	R11	B
Saloon (DAK...)	≥ 0,6	≥ 0,5	R9	A
Saloon (DDM06...)	≥ 0,6	≥ 0,5	R10	B
Siena	≥ 0,6	≥ 0,4	R9	-
Siena (DDP44...)	≥ 0,6	≥ 0,5	R9	A
Stones (DAK...)	≥ 0,6	≥ 0,5	R10	A
Stones (DAR..., DD...)	≥ 0,6	≥ 0,5	R10	B
Stones (DAP...)	≥ 0,6	≥ 0,5	R9	-
Stones (DAG...)	≥ 0,7	≥ 0,6	R11	C
Vals 	≥ 0,6	≥ 0,5	R10	B
Vals Outdoor	≥ 0,7	≥ 0,7	R11	B
Via	≥ 0,6	≥ 0,5	R9	A
Via (DDM05...)	≥ 0,6	≥ 0,5	R10	B

3.7 ODOLNOST PROTI ZLOMENÍ

Mechanická odolnost KOP proti zlomení je určována několika způsoby měření: pevností v ohybu, lomovým zatížením a návrhovou únosností.

Pevnost v ohybu dle EN ISO 10545-4 vyjadřuje odolnost KOP proti prasknutí. Hodnota pevnosti v ohybu nám dává informaci o tom, jakému mechanickému namáhání mohou být vystaveny výrobky pevně spojené s podkladem (kontaktním způsobem do lepidla). Výrobky o tloušťce 8–10 mm jsou vhodné pro všeobecné použití v obytných prostorech nebo tam, kde je pojezd v pneumatikách naplněných vzduchem (např. autosalony, garáže). Podlahy zatěžované vyšším mechanickým namáháním (obchody, sklady, průmysl), např. vulkanolanovými nebo polyamidovými koly, pak řadíme do zatěžovací skupiny 3–5, viz tab. 5, Pracovní postupy pro vysokozátěžové dlažby. Zde doporučujeme používat výrobky řady Taurus INDUSTRIAL v tloušťce 14 mm nebo Kaamos INDUSTRIAL v tloušťce 15 mm. Keramické výrobky nejsou vhodné pro podlahy, po kterých se přejíždí ocelovými koly bez pogumování, viz tab. 4 Střední zatížení pod různými koly dopravních vozidel. Kromě stacionárního zatížení je zde potřeba zohlednit i použitý materiál kol a dynamické zatížení dlažby.

Lomová síla je síla potřebná ke zlomení zkušebního tělesa, odečtená na měřicím zařízení v průběhu zkoušky dle EN ISO 10545-4. Posuzujeme ji u dlaždic položených převážně do šterku, přičemž dlaždice nejsou pevně spojeny s podkladem. Pro pokládku do šterku můžeme naměřené hodnoty lomového zatížení formátu 60 × 60 cm, tloušťky 2 cm považovat za bezpečné, viz tab. 6.

Dlaždice pro pokládku na terče ale nikdy nevybíráme podle mezní hodnoty, kdy se lámou. Podle ČSN EN 1991-1-1 Zatížení konstrukcí a ČSN 73 2030 Zatěžovací zkoušky stavebních konstrukcí musíme navrhnout dlažbu s bezpečnou rezervou. Takovou rezervu zahrnuje tzv. **návrhová únosnost**, kdy laboratorně zatěžujeme dlaždice na několika místech. Aplikujeme ji u dlaždic položených na terčích, které nejsou pevně spojeny s podkladem. Pro dlaždice formátu 60 × 60 cm, tloušťky 2 cm se jedná o max. 5 000 N (± 500 kg). Pokládka na terče nezvládne zatížení pojezdem vozidel a je vhodná pouze pro pěší provoz.

Pevnost v ohybu (N/mm², MPa) podle EN ISO 10545-4

$$R = \frac{3 \times F \times L}{2 \times b \times h^2}$$

Lomové zatížení podle EN ISO 10545-4

$$S = \frac{F \times L}{b}$$

F = lomová síla v N, **L** = vzdálenost terče v mm, **b** = šířka v mm, **h** = tloušťka v mm, **R** = pevnost v ohybu v N/mm²

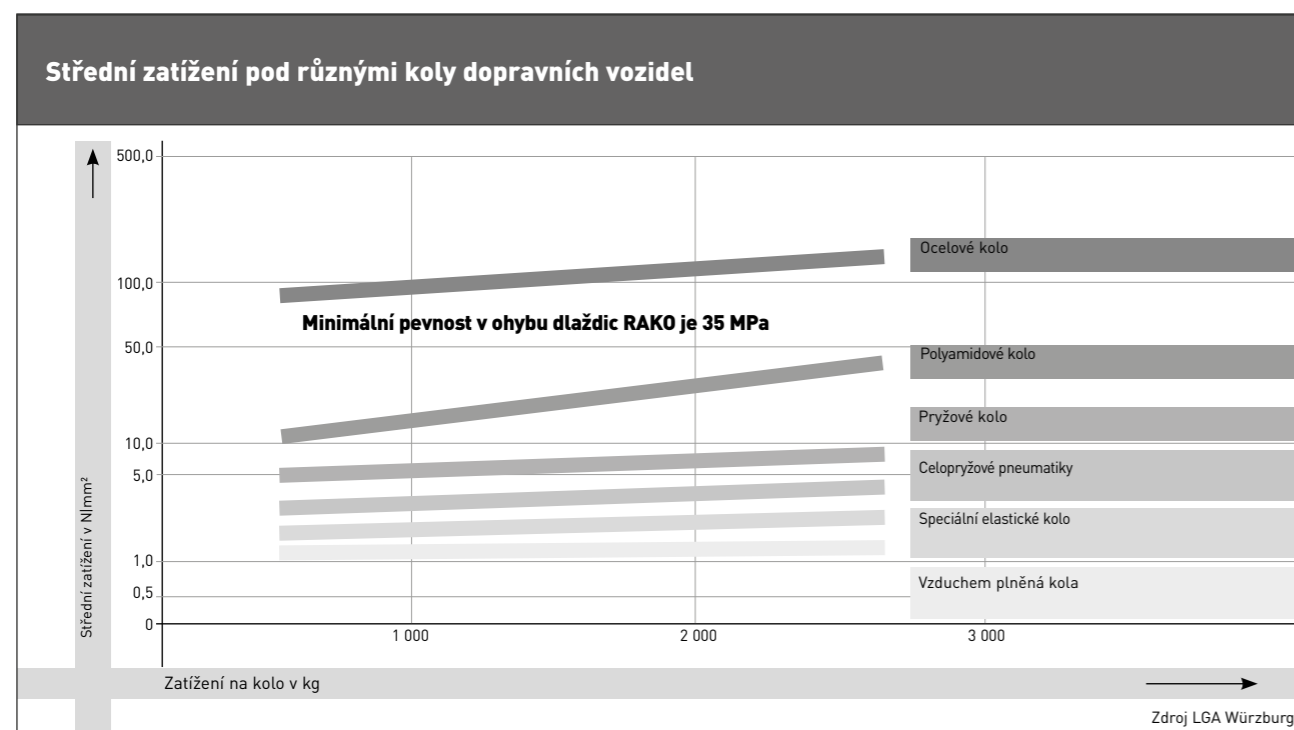
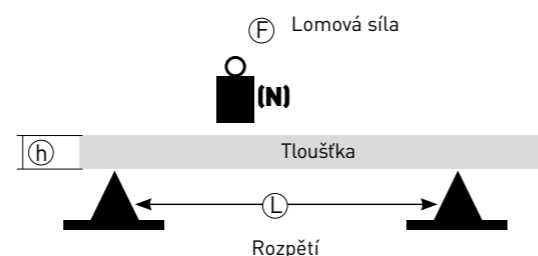

Tab. 4

Pracovní postupy pro vysokozátěžové dlažby (doporučující vodítko podle německé ZDB Standard)		
Zatěžovací skupina	Možná aplikace	Lomové zatížení (N)
1	byty, koupelny	pod 1 500
2	obchody, kanceláře, výstavy	1 500–3 000
3	obchody, průmysl, sklady	3 000–5 000
4	průmysl (pojiždění vozíků s vulkanolanem nebo polyamidem)	5 000–8 000
5	průmysl (pojiždění vozíků s polyamidem nebo kov. koly)	více než 8 000

Tab. 5

Skupina výrobků s katalogovými kódy	Tloušťka [mm]	Lomové zatížení [N] EN ISO 10545-4	Návrhová únosnost [N] (±kg) ČSN EN 1991-1-1 ČSN 732030
Dxxxxxxx, Gxxxxxxx, Txxxxxxx	< 7,5	700	
Gxxxxxxx, Dxxxxxxx	≥ 7,5	1 300	
Txxxxxxx a Dxxxxxxx (čtvercový formát) kromě velkých formátů*	≥ 8	1 500	
Txx3Vxxx, Txx2Zxxx	≥ 14	5 000	
TxxSExxx, DxxSExxx, Txx63xxx	≥ 10	2 000	
Dxx65xxx	≥ 15	6 000	
Dxx66xxx	≥ 20	11 000	5 000 (±500)

*Velké formáty keramických obkladačových prvků od délky jedné ze stran ≥ 80 cm.

3.8 TEPELNÉ VLASTNOSTI

Všechny typy dlaždic značky RAKO jsou pro své výhodné tepelné vlastnosti (vodivost a akumulaci tepla) ideální podlahovou krytinou pro podlahové vytápění. Srovnání tepelné vodivosti (součinitele tepelné vodivosti) a schopnosti akumulovat a vyzářit teplo (termálních emisí) různých podlahových krytin:

Koeficient tepelné roztažnosti obkladaček a dlaždic je velmi nízký. Na vzdálenosti 6 m při rozdílu teplot 50 °C se keramický materiál roztáhne o 2,4 mm. Například beton změní svoji délku zhruba o dvojnásobek této hodnoty. Proto provádíme dilatační spáry, které jsou schopny takové pnutí v podkladu schopny vstřebat. Srovnání teplotního součinitele délkové roztažnosti různých materiálů:

Materiál	Součinitel tepelné vodivosti λ (W/m·K)	Termální emise b (λ·ρ·c)
Keramika	1,0	1,8
Cementový potěr / beton	1,3	2,6
Anhydrit	1,8	3,8
PVC, vinyl	0,2	0,3
OSB desky	0,1	0,3

Materiál	Teplotní součinitel délkové roztažnosti α (10 ⁻⁶ ·K ⁻¹)
Keramika	4–8
Cementový potěr / beton	10–12
Ocel	12–13
Hliník	22–28
PVC, vinyl	50–66

ρ – objemová hmotnost (kg/m³) c – měrná tepelná kapacita (J/kg·K)

3.9 CHEMICKÉ VLASTNOSTI



Chemická odolnost podle EN ISO 10545-13

Keramické obkladové prvky jsou vystaveny působení zkušebních roztoků a podle vlivu zjištěného vizuálně po určitém čase se dělí do níže uvedených tříd. Obkladové prvky RAKO odolávají působení chemikálií používaných v domácnosti a prostředkům na úpravu vody v bazénech podle EN ISO 10545-13. **Vybrané obkladové prvky se zvýšenou chemickou odolností zařazené do třídy A a označené ikonou  odolávají působení kyselin a louhů podle EN ISO 10545-13, ostatní obkladové prvky RAKO jsou zařazeny min. do třídy B.**

Vodné zkušební roztoky

- Chemikálie používané v domácnosti: roztok chloridu amonného 100 g/l
- Soli na úpravu vody v bazénech: roztok chlornanu sodného 20 mg/l

Třídy odolnosti proti kyselinám a louhům podle EN ISO 10545-13 (výrobce pouze deklaruje dosaženou třídu):

- A, B, C

Kyseliny a louhy:

- Nízké koncentrace (L)
 - a) roztok kyseliny chlorovodíkové 3 %
 - b) roztok kyseliny citronové 100 g/l
 - c) roztok hydroxidu draselného 30 g/l
- Vysoká koncentrace (H)
 - a) roztok kyseliny chlorovodíkové 18 %
 - b) roztok kyseliny mléčné 5 %
 - c) roztok hydroxidu draselného 100 g/l

Třídy odolnosti proti chemikáliím působícím v domácnosti podle EN ISO 10545-13 (požadována min. třída B):

- A, B, C*

* Třída A má nejvyšší odolnost, třída C nejnižší.

Odolnost proti skvrnám podle EN ISO 10545-14 (požadována min. třída 3)

Lícni plocha obkladových prvků je vystavena zkušebním roztokům skvrnotvorných látek po určitou dobu, poté se lícni plochy stanovenými způsoby očistí a vizuálně se posoudí změny. V návaznosti na výsledcích se dlaždice zařadí do pěti tříd.

Skvrnotvorné látky používané ke zkoušce:

- zelená substance v oleji, červená substance v oleji, roztok jodu v alkoholu 13 g/l, olivový olej

Čištění

- Čisticí prostředky: horká voda (+55 °C), slabé čisticí prostředky (pH 6,5–7,5), silné čisticí prostředky (pH 9–10)
- Rozpouštěcí prostředky: roztok kyseliny chlorovodíkové 3%, roztok hydroxidu draselného 200 g/l, aceton
- Nevhodné chemické látky: kyselina fluorovodíková, která keramické obkladové materiály nevratně poškozuje

Třídy: 5/4/3/2/1:*

* Třída 5 vykazuje nejvyšší odolnost proti skvrnám, klesající k třídě 1.

Uvolňování olova a kadmia podle EN ISO 10545-15

Množství uvolněného olova a kadmia se určuje na základě vylouhování glazované lícni plochy keramických obkladových prvků octovým roztokem.

3.10 ELEKTRICKÉ VLASTNOSTI

Pro podlahy operačních sálů, laboratoří, výroby léčiv, výbušných látek a mikroelektroniky jsou předepisovány antistatické podlahy. Keramické dlaždice jsou elektrickými izolanty, proto se svedení elektrického náboje provádí vodivými spárami mezi malými nebo mozaikovými dlaždicemi.

3.11 HYGIENICKÉ VLASTNOSTI

Výrobky RAKO jsou pravidelně testovány na **radiačně-hygienickou nezávadnost** v souladu s vyhláškou Státního úřadu pro jadernou bezpečnost č. 422/2016 Sb., v aktuálním znění zákona č. 263/2016 Sb. Výrobky RAKO splňují výše uvedené požadavky a jsou nezávadné.

KOP RAKO jsou pravidelně testovány na vyluhování olova (Pb) a kadmia (Cd) z glazur podle EN ISO 10545-15. Provedené rozbory potvrzují zdravotní nezávadnost KOP RAKO, viz prohlášení o vlastnostech na www.rako.cz v sekci Ke stažení.

Pro vybrané výrobky TAURUS, ColorTWO a POOL jsou na www.rako.cz v sekci Ke stažení k dispozici hygienické certifikáty.

Keramické obklady stěn a podlah včetně keramických tvarovek, zaoblených soklů s požlábkem ColorTWO nebo TAURUS a soklu – žlábků Taurus GRANIT, mající rádius R 44, se snadno udržují a umožňují tak splnit přísné hygienické požadavky v potravinářských a zdravotnických zařízeních. Jsou vhodné všude tam, kde je zapotřebí zajistit plochy bez choroboplodných zárodků, plísní, prachu a nečistot. V bytech lze vhodným použitím keramických obkladových prvků na podlahy i stěny zlepšit mikroklima, např. snížit výskyt prachu, pylu a roztočů.

3.12 OPTICKÉ VLASTNOSTI

Optické vlastnosti obkladových prvků – LRV a světelný kontrast

Pro zlepšení orientace ve veřejných budovách používáme světlejší keramické obkladové materiály, které lépe odrážejí světlo. Zvláště u schodišť a chodeb je potřeba posoudit schopnost keramických dlaždic odrážet nebo pohlcovat světlo pomocí koeficientu odrazu světla LRV (Light reflectance value). Parametrem hodnocení je odraz světla jednotlivými barvami v rozsahu černá (Y = 0) až bílá (Y = 100). Dále pro zlepšení orientace používáme na podlaze také kontrast světlých a tmavých ploch. Kontrast bílé a černé můžeme např. najít u série Taurus INDUSTRIAL u speciálních tvarovek pro nevidomé a slabozraké. Požadavky na bezpečnou orientaci v budovách uvádí norma ÖNORM B 1600:2012 a DIN 18 040. Světelný kontrast (K) stanovuje DIN 32 984, která požaduje min. hodnotu 0,40. V ČR není hodnota LRV a světelného kontrastu vyžadována.

Výpočet světelného kontrastu:

$$K = (LRV1 - LRV2) / (LRV1 + LRV2)$$

(pozn.: K = světelný kontrast; LRV1 = vyšší hodnota koeficientu odrazu světla, kdy LRV ≥ 50; LRV2 = nižší hodnota).

Hodnoty LRV jsou informativní a mohou se měnit v závislosti na barevném odstínu šarží.

RAKO HOME		
Série	LRV glazované dlaždice	
Betonico	DAxxx790	61
Betonico	DAxxx791	22
Betonico	DAxxx792	15
Betonico	DAxxx793	45
Betonico	DAxxx794	38
Extra	DARxx720	55
Extra	DARxx721	26
Extra	DARxx722	58
Extra	DARxx723	41
Extra	DARxx724	20
Extra	DARxx725	9
Rebel	DAxxx740	54
Rebel	DAxxx741	43
Rebel	DAxxx742	22
Rebel	DAxxx743	52

RAKO OBJECT	LRV		LRV	
	ColorONE, ColorTWO, POOL (mat)		ColorONE, ColorTWO, POOL (lesk)	
RAL 0304060	WAAxx373 GAAxx459	15	WAAxx363 GAAxx359	17
RAL 0506080	WAAxx460 GAAxx460	34	WAAxx450	29
RAL 0607050	WAAxx282 GAAxx150 GAAxx750	48	WAAxx272	48
RAL 0858070	WAAxx222 GAAxx142 GAAxx742	57	WAAxx201	60
RAL 0908040	WAAxx221 GAAxx124	61	WAAxx200	64
RAL 0958070	WAAxx464 GAAxx464	60	WAAxx454	58
RAL 1208050	WAAxx465 GAAxx465	54	WAAxx455	56
RAL 1306050	WAAxx466 GAAxx466	31	WAAxx456	29
RAL 1907025	WAAxx467 GAAxx467 GAAxx767	40	WAAxx457	39
RAL 2408015	WAAxx540 GAAxx003 GAAxx703	59	WAAxx550	61
RAL 2606025	WAAxx541 GAAxx127	28	WAAxx551	29
RAL 2902035	WAAxx545 GAAxx005, GAAxx555 GAAxx755	6	WAAxx555	6
RAL 0001500	WAAxx732 GAAxx048	5	WAAxx779 GAAxx548	5
RAL 0004000	WAAxx765 GAAxx248	10	WAAxx755	10
RAL 0805005	WAAxx111 GAAxx111	18	WAAxx011	21
RAL 0607005	WAAxx110, WAAxx210 GAAxx110	49	WAAxx010	49
RAL 0008500	WAAxx112 GAAxx112	70	WAAxx012	68
WHITE	WAAxx104 GAAxx023	79	WAAxx000 GAAxx052	90
RAL 0709010	WAAxx107 GAAxx107	78	WAAxx007	78
RAL 0508010	WAAxx108 GAAxx108	57	WAAxx008	63
RAL 0607020	WAAxx311 GAAxx311	39	WAAxx301	37
RAL 0607010	WAAxx312 GAAxx312	33	WAAxx302	32
RAL 0805010	WAAxx313 GAAxx313	18	WAAxx303	19
RAL 0502010	WAAxx681 GAAxx671	6	WAAxx671	7

LRV neglazované dlaždice Taurus COLOR		LRV neglazované dlaždice Taurus GRANIT		LRV neglazované dlaždice BLOCK	
TAAxx019	8	TAAxx069	11	BLOCK	
TAAxx007	16	TAAxx065	18	DAxxx780	37
TAAxx006	26	TAAxx076	31	DAxxx781	27
TAAxx003	35	TAAxx078	36	DAxxx782	18
TAAxx011	65	TAAxx060	66	DAxxx783	11
TAAxx010	51	TAAxx062	51	DAxxx784	39
TAAxx025	19	TAAxx061	40	KAAMOS	
		TAAxx068	28	DAxxx585	48
		TAAxx074	33	DAxxx586	43
		TAAxx082	17	DAxxx587	28
		TAAxx080	27	DAxxx588	14
		TAAxx075	31	DAxxx589	25

Pro lepší orientaci ve značení barevnosti obkladových prvků RAKO představujeme systém 24 barev RAKO OBJECT:

Sortiment značky RAKO OBJECT odpovídá nárokům současné architektury. Škála 24 barev a provázanost jednotlivých sérií podporují téměř neomezenou kreativitu v návrzích.

S pestroutou paletou denních a nočních odstínů, různými povrchy a formáty se architektům a projektantům nabízí technické a barevné řešení bez limitů.

RAL Design 0304060 červená red RAL Classic 3031 NCS 2070-Y90R Pantone 1807		WAA++373 WAA++363 GAA++459 GAA0K359
RAL Design 0506080 oranžová orange RAL Classic 2004 NCS 0580-Y60R Pantone Orange 021		WAA++460 WAA++450 GAA1K460
RAL Design 0607050 světle oranžová light orange RAL Classic 1034 NCS 1050-Y40R Pantone 143		WAA++282 WAA++272 GAA++150
RAL Design 0858070 tmavě žlutá dark yellow RAL Classic 1018 NCS 1070-Y Pantone 107		WAA++222 WAA++201 GAA++142
RAL Design 0908040 žlutá yellow -- NCS 1030-Y Pantone 460		WAA++221 WAA++200 GAA1K124
RAL Design 0958070 žlutozelená yellow-green RAL Classic 1016 NCS 1070-G90Y Pantone 3965		WAA++464 WAA++454 GAA1K464
RAL Design 1208050 světle zelená light green -- NCS 0550-G30Y Pantone 366		WAA++465 WAA++455 GAA1K465
RAL Design 1306050 zelená green RAL Classic 6018 NCS 2060-G30Y Pantone 369		WAA++466 WAA++456 GAA++466
RAL Design 1907025 tyrkysová turquoise RAL Classic 6027 NCS 2030-B50G Pantone 564		WAA++467 WAA++457 GAA++467
RAL Design 2408015 světle modrá light blue -- NCS 1020-R90B Pantone 277		WAA++540 WAA++550 GAA++003
RAL Design 2606025 modrá blue RAL Classic 5024 NCS 2040-R80B Pantone 659		WAA++541 WAA++551 GAA1K127
RAL Design 2902035 tmavě modrá dark blue RAL Classic 5022 NCS 4550-R70B Pantone Blue 072		WAA++545 WAA++555 GAA++++5
RAL Design 0502010 tmavě hnědá dark brown RAL Classic 8019 NCS 8010-Y90R --		WAA++681 WAA++671 GAA1K671
RAL Design 0805010 šedoběžová grey-beige RAL Classic 7006 NCS 5005-Y20R Pantone 450		WAA++313 WAA++303 GAA++313
RAL Design 0607010 běžovošedá beige-grey RAL Classic 1019 NCS 3010-Y20R --		WAA++312 WAA++302 GAA++312
RAL Design 0607020 tmavě béžová dark beige -- NCS 2010-Y40R Pantone 466		WAA++311 WAA++301 GAA1K311
RAL Design 0508010 béžová beige -- NCS 1005-Y50R Pantone 4755		WAA++108 WAA++008 GAA++108
RAL Design 0709010 světle béžová light beige RAL Classic 9001 NCS 0603-Y30R --		WAA++107 WAA++007 GAA++107
WHITE bílá white RAL Classic 9003 NCS 0500-N --		WAA++104 WAA++000 GAA++023 GAA0K052
RAL Design 0008500 světle šedá light grey RAL Classic 7047 NCS 2000-N Pantone 5315		WAA++112 WAA++012 GAA++112
RAL Design 0607005 šedá grey RAL Classic 7044 NCS 4005-Y50R --		WAA++110 WAA++010 GAA++110
RAL Design 0805005 tmavě šedá dark grey RAL Classic 7039 NCS 5502-Y Pantone Warm grey 10		WAA++111 WAA++011 GAA1K111
RAL Design 0004000 antracitově šedá anthracite grey RAL Classic 7043 NCS 7000-N Pantone 426		WAA++765 WAA++755 GAA++248
RAL Design 0001500 černá black RAL Classic 7021 NCS 9000-N Pantone Black 3 2x		WAA++732 WAA++779 GAA++048 GAA0K548

* Barevné odstíny a kódy barev, které jsou zde vyobrazené, mají pouze orientační charakter.

3.13 PŘÍDRŽNOST KERAMICKÝCH OBKLADOVÝCH PRVKŮ















KOP RAKO jsou testovány na přídržnost vůči lepidlům na bázi cementu, disperzním a epoxidovým lepidlům podle normy EN 14 411. Provedené rozbory potvrzují tyto hodnoty:

- $\geq 1,0 \text{ N/mm}^2$ pro skupinu výrobků BIa s nasákavostí $E \leq 0,5\%$ a cementová lepidla třídy C2
- $\geq 0,5 \text{ N/mm}^2$ pro skupinu výrobků BIII s nasákavostí $E > 10\%$ a cementová lepidla třídy C1
- $\geq 1,0 \text{ N/mm}^2$ pro skupinu výrobků BIII s nasákavostí $E > 10\%$ a disperzní lepidla
- $\geq 2,0 \text{ N/mm}^2$ pro skupinu výrobků BIII s nasákavostí $E > 10\%$ a epoxidová lepidla

3.14 REAKCE NA OHĚŇ

KOP RAKO jsou odolné vůči ohni. Zařazení podle normy EN 14 411:

- Třída A1-A1_{FL} pro skupinu výrobků BIa (příloha G) s nasákavostí $E \leq 0,5\%$
- Třída A1 pro skupinu výrobků BIII (příloha L) s nasákavostí $E > 10\%$

		STO č. 030 – 059824	
		Keramické tvarovky	
Technické vlastnosti	Norma	Požadavek normy EN 14411 (max. hodnota)	Dosahovaná hodnota LB (max.)
 Rozměry	ISO 10545-2	Délka a šířka $\pm 2,0\%$ Tloušťka $\pm 10\%$	$\pm 2,0\%$ $\pm 10\%$
 Nasákavost	ISO 10545-3	$E < 0,5\%$	$E < 0,5\%$
Jakost povrchu	ISO 10545-2	Min. 95 % kusů bez viditelných vad povrchu	Min. 95 % kusů bez viditelných vad povrchu
 Pevnost v ohybu	ISO 10545-4	Tloušťka $\geq 7,5 \text{ mm}$ min. 28 N/mm ²	$\geq 7,5 \text{ mm}$ min. 28 N/mm ²
 Lomové zatížení	ISO 10545-4	Tloušťka $\geq 7,5 \text{ mm}$ min. 1 300 N	$\geq 7,5 \text{ mm}$ min. 1 300 N
 Odolnost proti změnám teploty	ISO 10545-9	Nepožaduje se	Odolné
 Odolnost proti vlivu mrazu	ISO 10545-12	Požaduje se	Dokonalé mrazuvzdorné
Odolnost proti vzniku vlasových trhlin	ISO 10545-11	Požaduje se	Odolné
 Protiskluznost – koeficient tření	ČSN EN 16165 DIN 51130 DIN 51097 ČSN 725191	Hodnotu a odpovídající zkušební postup určí výrobce	Vybrané druhy C
 Odolnost proti hloubkovému opotřebení	ISO 10545-6	Nepožaduje se	Max. 275 mm ²
 Tvrdost povrchu podle Mohse	ČSN EN 101	Třidu určí výrobce	Min. st. 5
Koef. délk. tepl. roztažnosti (20–100 °C)	ISO 10545-8	Nepožaduje se	Max. $9 \times 10^{-6} \text{ } ^\circ\text{C}$
 Odolnost proti chem. používaným v domácnosti	ISO 10545-13	Min. B	Min. A
 Odolnost proti kys. a luhům o nízké koncentraci	ISO 10545-13	Třidu určí výrobce	Min. tř. B
 Odolnost proti kys. a luhům o vysoké koncentraci	ISO 10545-13	Nepožaduje se	Min. tř. B
 Odolnost proti tvorbě skvrn	ISO 10545-14	Min. tř. 3	Min. tř. 3
 Obsah olova a kadmia	ISO 10545-15	Nepožaduje se	NPD*

*NPD-No Performance Determined / žádná vlastnost není stanovena.

		EN 14411, annex L BIII GL – katalogové číslo: Wxxxxxx Obkládačky						EN 14411, annex H BIIb GL – katalogové číslo: GARJDxxx Hutné dlaždice				EN 14411, annex G BIa GL, UGL – katalogové číslo: Dxxxxxx, Gxxxxxx, Txxxxxx Slinuté dlaždice								
Technické vlastnosti	Norma	Požadavek normy EN 14411, příloha L BIII GL (max. hodnota)				Dosahovaná hodnota LB (max.)				Požadavek normy EN 14411, příloha H BIIb GL (max. hodnota)		Dosahovaná hodnota LB (max.)	Požadavek normy EN 14411 příloha G BIa GL, UGL (max. hodnota)				Dosahovaná hodnota LB (max.)			
				max.		Standardní		Rektifikované					max.		Standardní max.		Rektifikované – délka min. jedné hrany ≤ 60 cm		Rektifikované – délka min. jedné hrany ≥ 80 cm	
Rozměry	ISO 10545-2	Délka a šířka	±0,5 %	±2,0 mm	±0,3 %	±1,8 mm	±0,2 %	±1,2 mm	Délka a šířka	±0,6 %	±0,4 %	Délka a šířka	±0,6 %	±2,0 mm	±0,4 %	±1,5 mm	±0,2 %	±1,2 mm	±0,2 %	±1,5 mm
		Tloušťka	±10 %	±0,5 mm	±5 %	±0,5 mm	±5 %	±0,5 mm	Tloušťka	±5 %	±5 %	Tloušťka	±5 %	±0,5 mm	±0,5 %	±0,5 mm	±5 %	±0,5 mm	±5 %	±0,5 mm
		Přímost lícnicích hran	±0,3 %	±1,5 mm	±0,2 %	±1,2 mm	±0,1 %	±0,9 mm	Přímost lícnicích hran	±0,5 %	±0,25 %	Přímost lícnicích hran	±0,5 %	±1,5 mm	±0,25 %	±1,5 mm	±0,1 %	±0,6 mm	±0,1 %	±1,2 mm
		Pravouhlost	±0,5 %	±2,0 mm	±0,3 %	±1,3 mm	±0,2 %	±1,0 mm	Pravouhlost	±0,5 %	±0,3 %	Pravouhlost	±0,5 %	±2,0 mm	±0,3 %	±1,8 mm	±0,25 %	±1,5 mm	±0,2 %	±1,5 mm
Rovinnost lícnicích ploch ve stř. ploch a hrany/rohu	ISO 10545-2		+0,5 % -0,3 % ±0,5 %	+2,0 mm -1,5 mm ±2,0 mm	+0,3 % -0,15 % ±0,25 %	+1,0 mm -0,7 mm ±1,0 mm	+0,2 % -0,1 % ±0,25 %	+1,5 mm -0,7 mm ±1,5 mm		±0,5 %	±0,25 %		±0,5 %	±2,0 mm	±0,25 %	±1,2 mm	±0,25 %	±1,5 mm	±0,25 %	±1,5 mm
Nasákavost	ISO 10545-3		E >10 %		E 10–20 %				0,5 % < E ≤ 3,0 % jednotlivě 3,3 %		E < 2,5 %		UGL: E ≤ 0,5 % jednotlivě max. 0,6 % GL: E ≤ 0,5 % jednotlivě max. 0,6 %				UGL: E ≤ 0,4 % jednotlivě max. 0,6 % GL: E ≤ 0,5 % jednotlivě max. 0,6 %			
Jakost povrchu	ISO 10545-2	Min. 95 % kusů bez viditelných vad povrchu			Min. 95 % kusů bez viditelných vad povrchu				Min. 95 % kusů bez viditelných vad povrchu	Min. 95 % kusů bez viditelných vad povrchu	Min. 95 % kusů bez viditelných vad povrchu				GL Min. 95 % kusů bez viditelných vad povrchu UGL Min. 95 % kusů bez viditelných vad povrchu					
Pevnost v ohybu	ISO 10545-4	Tloušťka ≥ 7,5 mm min. 15 N/mm ² Tloušťka < 7,5 mm min. 12 N/mm ²		≥ 7,5 mm min. 15 N/mm ² < 7,5 mm min. 12 N/mm ²				Min. 30 N/mm ² Jednotlivě min. 27 N/mm ²	Min. 35 N/mm ² Jednotlivě min. 32 N/mm ²	Min. 35 N/mm ² , jednotlivě min. 32 N/mm ²				Min. 35 N/mm ² , jednotlivě min. 32 N/mm ² Min. 35 N/mm ² , jednotlivě min. 32 N/mm ²						
Lomové zatížení	ISO 10545-4	Tloušťka ≥ 7,5 mm min. 600 N Tloušťka < 7,5 mm min. 200 N		≥ 7,5 mm min. 600 N < 7,5 mm min. 200 N				Tloušťka ≥ 7,5 mm min. 1100 N	Tloušťka ≥ 7,5 mm min. 1300 N Tloušťka < 7,5 mm min. 900 N	Tloušťka ≥ 7,5 mm min. 1 300 N Tloušťka < 7,5 mm min. 700 N				Tloušťka ≥ 7,5 mm min. 1 300 N Tloušťka < 7,5 mm min. 700 N Tloušťka ≥ 7,5 mm min. 1 300 N Tloušťka < 7,5 mm min. 700 N						
Odolnost proti změně teploty	ISO 10545-9	Nepožaduje se			Odolné				Nepožaduje se	Odolné	Nepožaduje se				Odolné Odolné					
Odolnost proti vlivu mrazu	ISO 10545-12	Nepožaduje se			Nemrazuvzdorné				Požaduje se	Mrazuvzdorné	Požaduje se				Dokonale mrazuvzdorné Dokonale mrazuvzdorné					
Odolnost proti vzniku vlasových trhlin	ISO 10545-11	Požaduje se			Odolné				Požaduje se	Odolné	Požaduje se u GL				Odolné Odolné					
Protiskluznost – koeficient tření	ČSN EN 16165 DIN 51130 DIN 51097 ČSN 725191	Nepožaduje se			Nepožaduje se				Hodnotu a odpovídající zkušební postup určí výrobce	Netestuje se	Hodnotu a odpovídající zkušební postup určí výrobce				μ ≥ 0,3 Vybrané druhy R9–R13, A–C, μ ≥ 0,5 μ ≥ 0,3 Vybrané druhy R9–R13, A–C, μ ≥ 0,5					
Odolnost proti hloubkovému opotřebení	ISO 10545-6	Nepožaduje se			Nepožaduje se				Nepožaduje se	Nepožaduje se	Glazované Nepožaduje se		Neglazované Max. 175 mm ³		Nepožaduje se Max. 135 mm ³					
Tvrdość povrchu podle Mohse	ČSN EN 101	Třídou určí výrobce			Min. tř. 3				Třídou určí výrobce	Min. tř. 5	Třídou určí výrobce				Min. tř. 5 Min. tř. 7					
PEI Odolnost proti povrchovému opotřebení	ISO 10545-7	Nepožaduje se			Nepožaduje se				Třídou určí výrobce (třída PEI 1-5)	Netestuje se	Třídou určí výrobce Nepožaduje se				Dle deklarace v katalogu Nepožaduje se					
Koef. dél. tepl. roztažnosti (20–100 °C)	ISO 10545-8	Nepožaduje se			Max. 8 × 10 ⁻⁶ K ⁻¹				Nepožaduje se	Max. 8 × 10 ⁻⁶ K ⁻¹	Nepožaduje se				Max. 8 × 10 ⁻⁶ K ⁻¹ Max. 8 × 10 ⁻⁶ K ⁻¹					
Odolnost proti chem. používáním v domácnosti	ISO 10545-13	Min. B			Min. A				Min. B	Min. A	Min. B Min. B		Min. A Min. A							
Odolnost proti kys. a louchům o nízké koncentraci	ISO 10545-13	Třídou určí výrobce			Min. tř. B				Třídou určí výrobce	Min. tř. B	Třídou určí výrobce				Min. B Min. A					
Odolnost proti kys. a louchům o vysoké koncentraci	ISO 10545-13	Nepožaduje se			Min. tř. B				Nepožaduje se	Min. tř. B	Nepožaduje se				Min. B Min. A					
Odolnost proti tvorbě skvrn	ISO 10545-14	Min. tř. 3			Min. tř. 3				Min. tř. 3	Min. tř. 3	Min. tř. 3 pro GL		Min. tř. 3 NPD*							
Obsah olova a kadmia	ISO 10545-15	Nepožaduje se			NPD*				Nepožaduje se	NPD*	Nepožaduje se				NPD* NPD*					

*NPD-No Performance Determined / žádná vlastnost není stanovena.

4. POKLÁDKA

Při pokládce je nutné dodržovat pravidla pro pokládku KOP podle platných vyhlášek a norem, zejména vyhlášku 268/2009 Sb., ČSN 73 3451 Obecná pravidla pro navrhování a provádění keramických obkladů a ČSN 74 4505 Podlahy. Používáme systémová řešení a doporučenou stavební chemii RAKO SYSTEM a pracovní postupy, viz www.rako.cz v sekci Pro odborníky.

4.1 PŘÍPRAVA PODKLADŮ PŘED POLOŽENÍM

Nezbytným předpokladem k zahájení kladečských prací je příprava stabilního a vyrovnaného podkladu, který musí mít dostatečnou pevnost a musí být zbaven zbytků prachu, mastných skvrn a přebytečné vody. Betonový podklad musí být suchý a pevný s min. lhůtou 28 dnů pro vyzrání. Vlhkost podlah by neměla přesáhnout stanovené hodnoty podle ČSN 73 3451, viz tabulka 6. Podle ČSN 12 570 je jediným přípustným způsobem měření gravimetrická metoda (sušením). Pro neprůmyslové podlahy se požaduje, aby kvalita betonového podkladu odpovídala dle ČSN EN 206-1 pevnostní třídě C20/C25, která zaručuje min. pevnost v tlaku 20/25 MPa. Pro průmyslové podlahy pak norma vyžaduje pevnostní třídu C40 (40 MPa). Povolené mezní odchylky celkové rovinnosti podkladu pro suchou výstavbu (ČSN 73 0205) a nesuchou výstavbu (ČSN 13 670) najdete v tabulce 7. Nerovné podklady musíme vždy vyrovnat a upravit speciálními stěrkami, potěry nebo nivelačními hmotami. Nestabilní a pružné podklady (SK desky, OSB desky a Cetriz desky) je nutné zpevnit nosnými rošty, abychom zamezili jejich průhybu. Napětí mezi podkladem a keramickou dlažbou pak absorbují aplikované separační panely nebo membrány. V případě vlhkostně zatížených prostor se na podklady před pokládkou aplikují hydroizolační stěrky.

Tab. 6

Maximální vlhkosti podkladu ČSN 73 3451	
Podlahy – podklady	
Vnitřní dlažby na bázi cementu	max. 5 %
Vnitřní dlažby s podlahovým vytápěním na bázi cementu	max. 4,5 %
Vnitřní dlažby s velkými formáty	max. 2,5 %
Venkovní dlažby	max. 3 %
Podlahy na bázi síranu vápenatého (anhydrit)	max. 0,5 %
Anhydrit s podlahovým vytápěním	max. 0,3 %
Omítky – podklady	
Cementové podkladní omítky	max. 4 %
Vápenocementové podkladní omítky	max. 3 %
Sádrové podkladní omítky	max. 2 %

Tab. 7

Suchá výstavba ČSN 73 0205	Mezní odchylky místní rovinnosti podkladu typu SK, OSB (+/- na 2m lati)		
	délka strany do 4 m	délka strany > 4 m-10 m	délka strany > 10 m
Pobytové místnosti	4 mm	6 mm	8 mm
Ostatní místnosti	6 mm	10 mm	15 mm

Nesuchá výstavba ČSN 74 4505	Mezní odchylka místní rovinnosti betonového podkladu (+/- na 2m lati)	
		2 mm

4.2 ŘEZÁNÍ A VRTÁNÍ KOP

Obkládačky značky RAKO lze řezat běžně dostupnými klasickými pákovými řezačkami. Slinuté dlaždice mají vysokou tvrdost (7 podle Mohsovy stupnice tvrdosti) materiálu. Proto zde doporučujeme používat pro řezání těchto materiálů profesionální pákové řezačky, řezačky s vodící lištou a diamantové kotouče určené pro slinuté keramické dlaždice – viz obr. 3. Přesnost řezu je zde zajištěna stabilitou řezacích nástrojů, pevným uchycením řezaného materiálu a minimálními vůlemi řezaček. Přenosné řezačky a brusky na vytvoření jolly hrany, fabionu nebo fazety kopírují hranu dlaždice a jsou schopny vytvořit stejnoměrně opracovanou hranu – viz obr. 4. a 5. Na řezání dlaždic tloušťky 2 a 3 cm se nejvíce osvědčily vodou chlazené stojanové pily – obr. 2.

Při vrtání a vykrúžování slinutého střepu pak používáme diamantové vykrúžovací korunky určené pro tento typ materiálu (s označením GRES PORCELLANATO, PORCELAIN, STONEWARE a FEINSTEINZEUG) – obr. 1. Slinutý střep značky RAKO je více než dvojnásobně tvrdší než střep klasické obkládačky. Pro vyvrtání otvoru do slinutých keramických dlaždic je vrták s ocelovým hrotem nevhodný. Při práci postupujeme podle návodu výrobce (otáčky, chlazení vodou apod.). V případě střetu korunky s podkladovým stavebním materiálem (např. cihla, beton nebo kámen) může dojít k jejímu poškození. Proto pro vrtání do podkladových materiálů používáme klasický vrták s ocelovým hrotem s použitím příklepu.

Obr. 1 Vykrúžovací korunky pro slinutou dlažbu



Obr. 2, 3 Stojanová pila pro řezání obkladů a dlažeb za mokra, diamantový kotouč pro slinutou dlažbu



Obr. 4 Řezačka s vodící lištou



Obr. 5 Přenosná řezačka a bruska na jolly hrany, fabionu a fazety pro slinutou dlažbu



5. KONTAKTNÍ POKLÁDKA

5.1 LEPENÍ KOP

Lepení KOP tenkou vrstvou lepidla je postup pokládky pro rovné stabilní podklady z betonu, anhydritu, jádrové omítky, sádkkartonu nebo z přesných tvárnic. Aplikace lepidla neslouží k vyrovnání nerovností podkladu, k tomu používáme vyrovnávací stěrky a potěry. Nedostatečné pokrytí dlaždic lepidlem pak patří mezi nejčastější skryté závady pokládky. Způsobuje nízkou přídržnost dlaždic k lepidlu a k podkladu a vytváří vzduchové dutiny v naneseném lepidle. Ty jsou pak příčinou kondenzace vlhkosti v těchto dutinách (následkem je odtržení dlaždic) a snížení odolnosti dlaždic proti zlomení.

Tato rizika snižujeme použitím lepidel třídy C2/S1, jejichž přídržnost je min. 1 MPa a jsou deformovatelná (flexibilní) dle EN 12 004. Dále taková rizika omezujeme způsobem nanášení lepidla. Aplikujeme ho na podklad jedním směrem, u oboustranného lepení (buttering-floating) na rub stejným směrem jako na podklad, viz obr. 10. Metodu aplikace lepidla také ovlivňuje velikost formátů keramických dlaždic.

Např. podle normy ÖNORM B 3407 můžeme považovat za velké formáty dlaždice od rozměru 45 × 45 cm. Jednostranné lepení do standardního lože doporučujeme pro malé formáty, pro sokly a interiéry, kde bychom měli dosáhnout pokrytí dlaždic lepidlem min. 65 %. Pro velké formáty, sprchy, vlhkostně zatížené stavby, podlahové vytápění a exteriér doporučujeme aplikovat naopak oboustranné lepení do standardního lože nebo jednostranné lepení do tekutého lože. Zde by pokrytí dlaždic lepidlem mělo být 90 %, viz ÖNORM B 3407:2015. Dalším faktorem ovlivňujícím dostatečné pokrytí dlaždic je volba správné výšky a profilu zubů u zubového hladítka. Pro pokládku malých formátů do standardního lože používáme nižší vrstvu lepidla a výšku zubu v rozsahu 6–8 mm. Pro velké formáty do standardního lože (neplatí pro keramické desky) pak používáme vyšší vrstvu lepidla a výšku zubu 10–12 mm, na rub dlaždice pak výšku zubu 4–6 mm. Nejhorších výsledků při pokrytí dlaždic lepidlem do standardního lože dosahujeme při použití hladítek s kolmým profilem zubu. Naopak lepších výsledků dosáhneme s hladítky se šikmým zubem nebo s tzv. K-zubem, viz obr. 12. Pokud používáme hladítka s půlkulatým zubem do tekutého lože, doporučujeme výšku zubu min. 12 mm. Při samotné pokládce se pro zajištění pravidelných spár používají distanční křížky. Pro zajištění rovinnosti pokládky pak můžeme použít vyrovnávací klínky, viz obr. 6. Abychom se vyvarovali odštipnutí hran a poškrábání dlaždic při aplikaci vyrovnávacích klínků, používáme pod klínky výrobci doporučené podložky, viz obr. 11. Tolerance místní rovinnosti nášlapné vrstvy pokládky u prostor pro trvalý pobyt osob je podle ČSN 73 3451 (Obecná pravidla pro navrhování a provádění keramických obkladů) ± 2 mm na délce 2m latě. Obdélníkové dlaždice mohou být v souladu s normou lehce prohnuté. Tyto přípustné odchylky je možné eliminovat při pokládce na vazbu, kdy se vyhneme spáře uprostřed se sousedící dlaždicí. Dlaždice doporučujeme posunout o 1/3, viz obr. 8 a 9. Povolný maximální přesah (výškový rozdíl) mezi jednotlivými obkládačkami a dlaždicemi ve spáře podle ČSN 73 3451 je max. 1 mm u spár širokých méně než 6 mm a max. 2 mm u spár širokých min. 6 mm a více. Při manipulaci s velkoformátovými dlaždicemi nám usnadní práci speciální přísavky, viz obr. 7.

Obkládání kulatých rohů mozaikou

Pokud obkládáme kulaté vnější a vnitřní rohy mozaikou, snažíme se vyhnout rozevření nebo naopak uzavření spár při prohnutí. Na lícovou stranu mozaiky nejdříve nalepíme vyztuženou fólii (např. fólii 3M 8959). Pak mozaiku otočíme a prořízneme nožem ve spárách podlepenou umělohmotnou sítí. Při aplikaci do lepidla má mozaika v prohnutí stejně širokou spáru, jako má mimo prohnutí. Zamezíme tak rozevření viditelné spáry. Po zaschnutí lepidla pak fólii z líce mozaiky strheme.

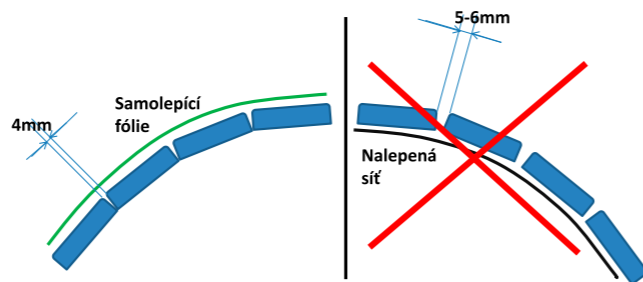

Obr. 6 Vyrovnávací klínky

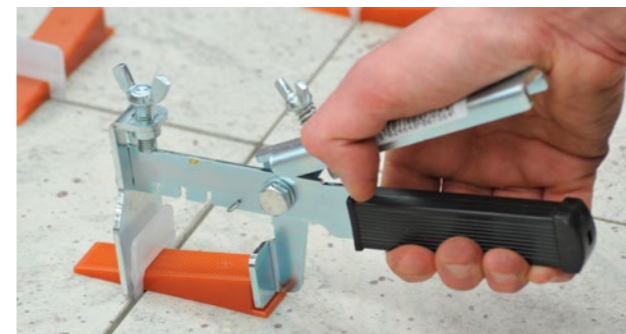

Obr. 7 Přísavky na velké formáty



Obr. 8 Doporučená pokládka na vazbu

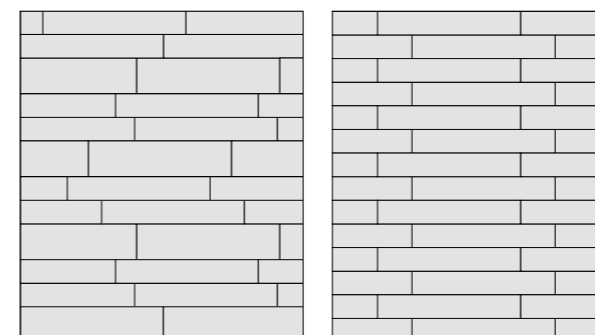

Obr. 9 Nedoporučená pokládka na vazbu

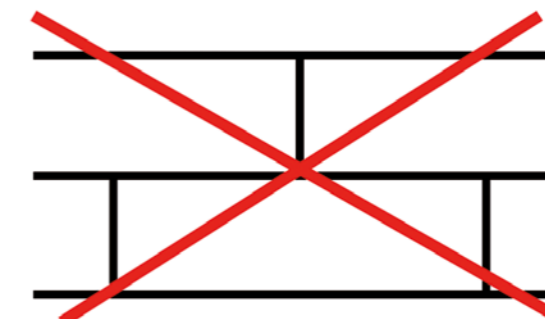

Obr. 10 Lepení metodou buttering-floating



Obr. 11 Podložky pod vyrovnávací klínky



Obr. 12 Hladítka s kolmým zubem, se šikmým zubem, s K-zubem a s půlkulatým zubem



DOPORUČENÉ SKLADBY FORMÁTŮ

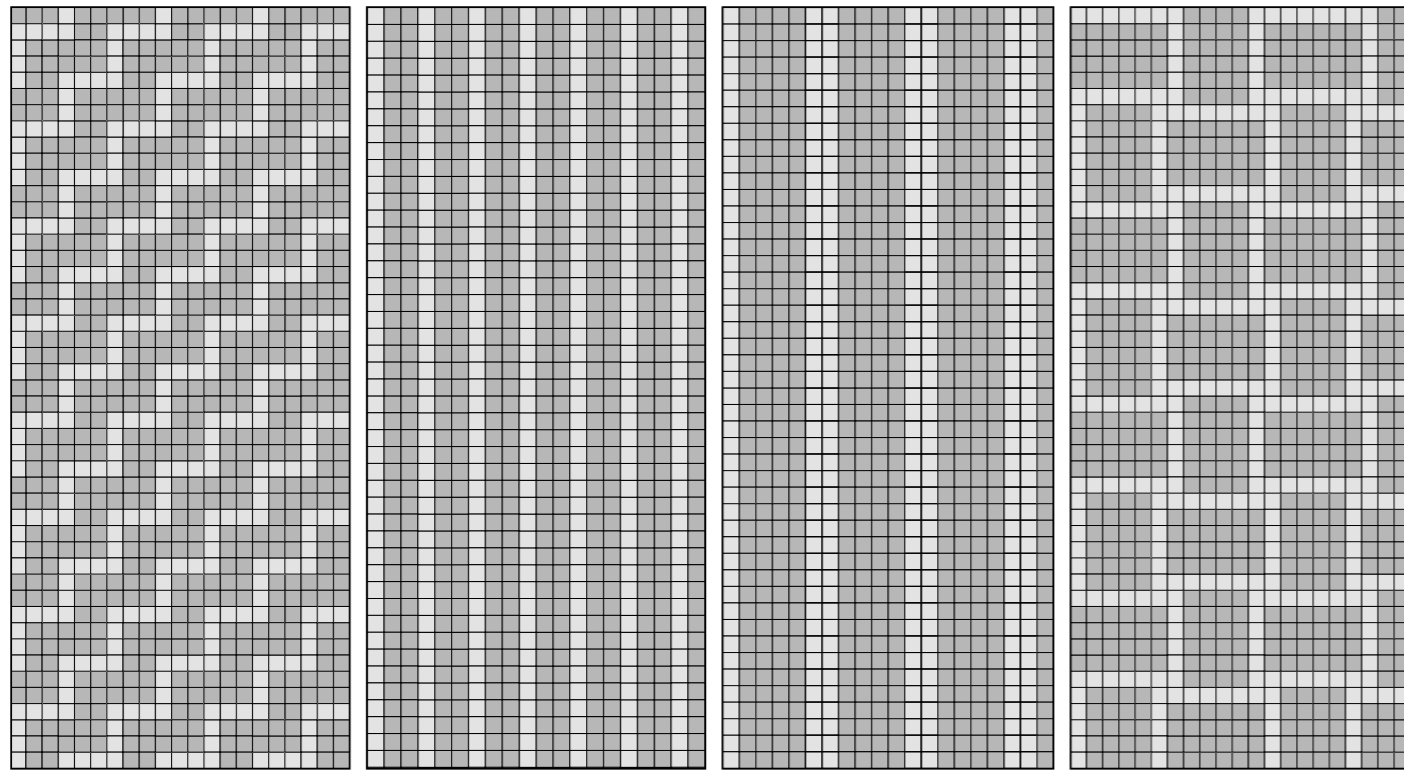

VEIN 5 x 5 | 30 x 30

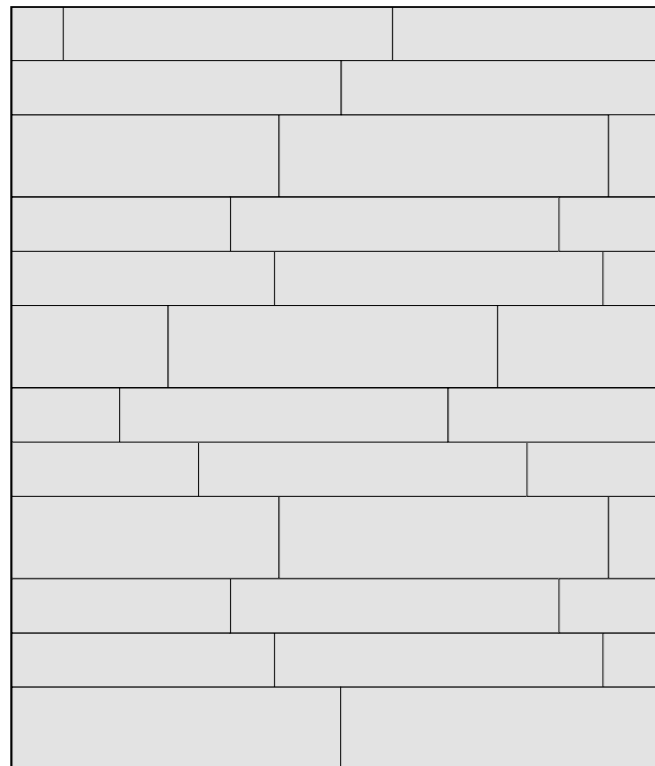

20 x 120 = 57%, 30 x 120 = 43%

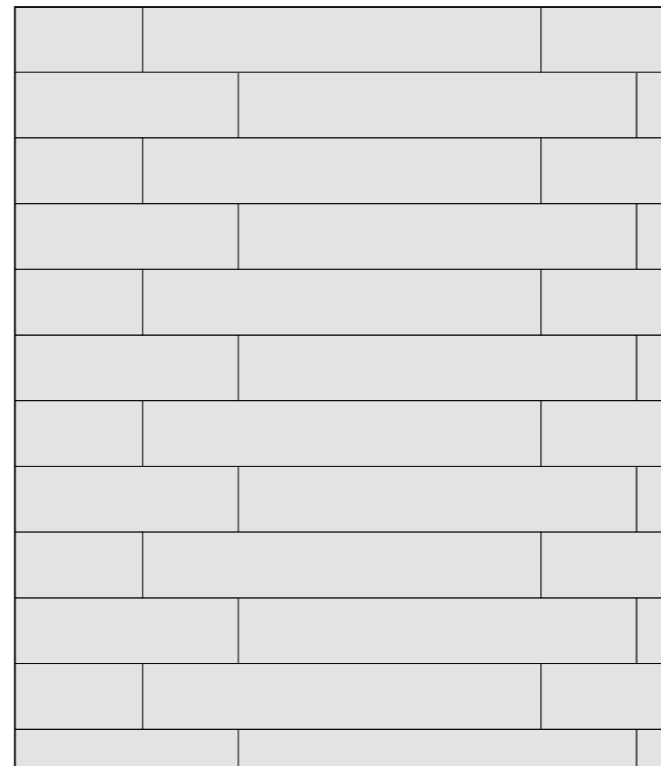

20 x 120 | 30 x 120 20 x 80 15 x 60

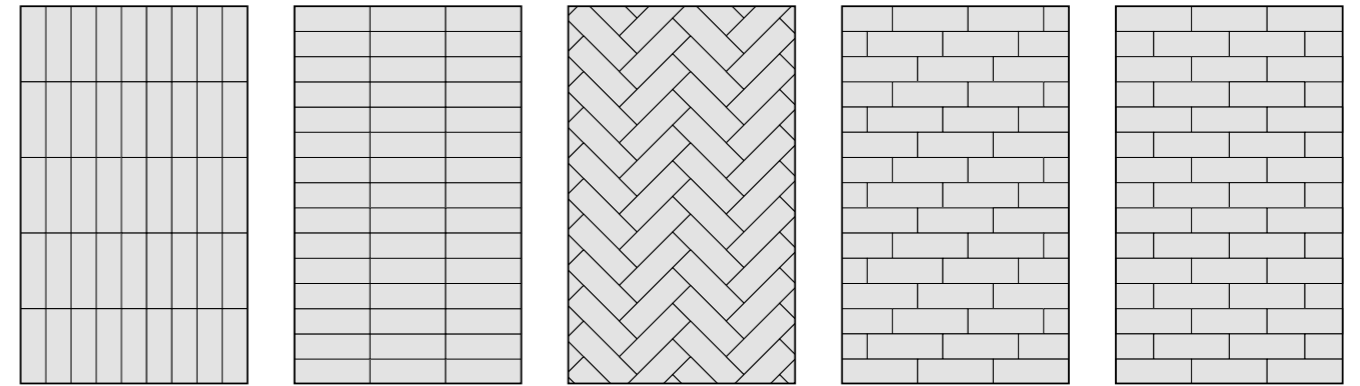

10 x 30

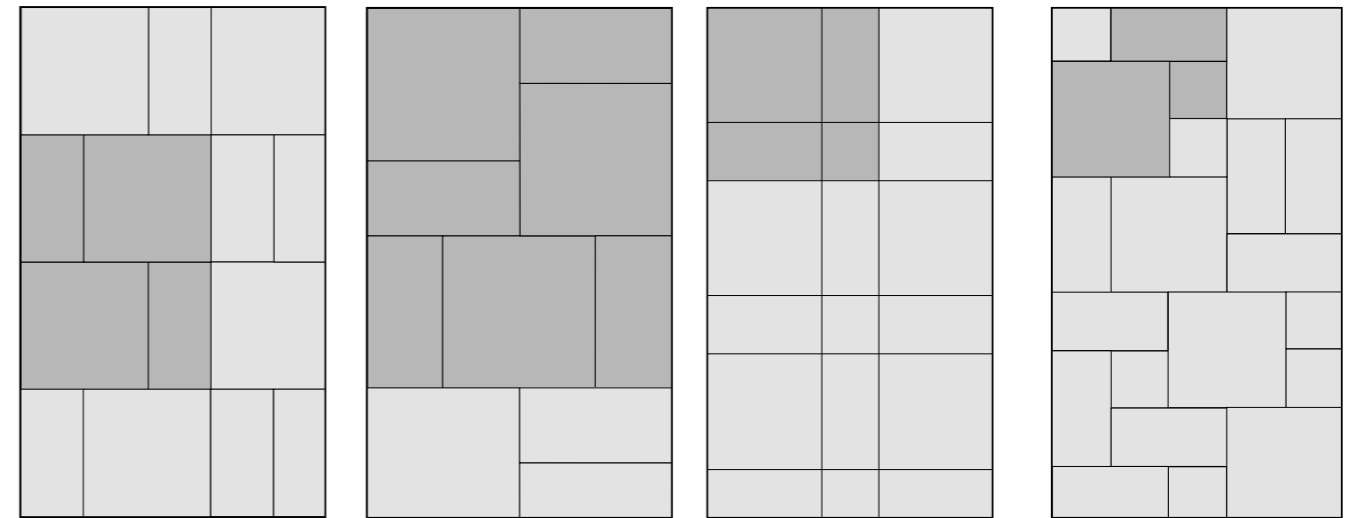

60 x 60 = 66,7%, 30 x 60 = 33,3%
80 x 80 = 66,7%, 40 x 80 = 33,3%
30 x 30 = 66,7%, 15 x 30 = 33,3%

60 x 60 = 60%, 30 x 60 = 40%
80 x 80 = 60%, 40 x 80 = 40%
30 x 30 = 60%, 15 x 30 = 40%

45 x 45 = 45%, 22,5 x 45 = 45%,
22,5 x 22,5 = 10%

45 x 45 = 57%, 22,5 x 45 = 29%,
22,5 x 22,5 = 14%

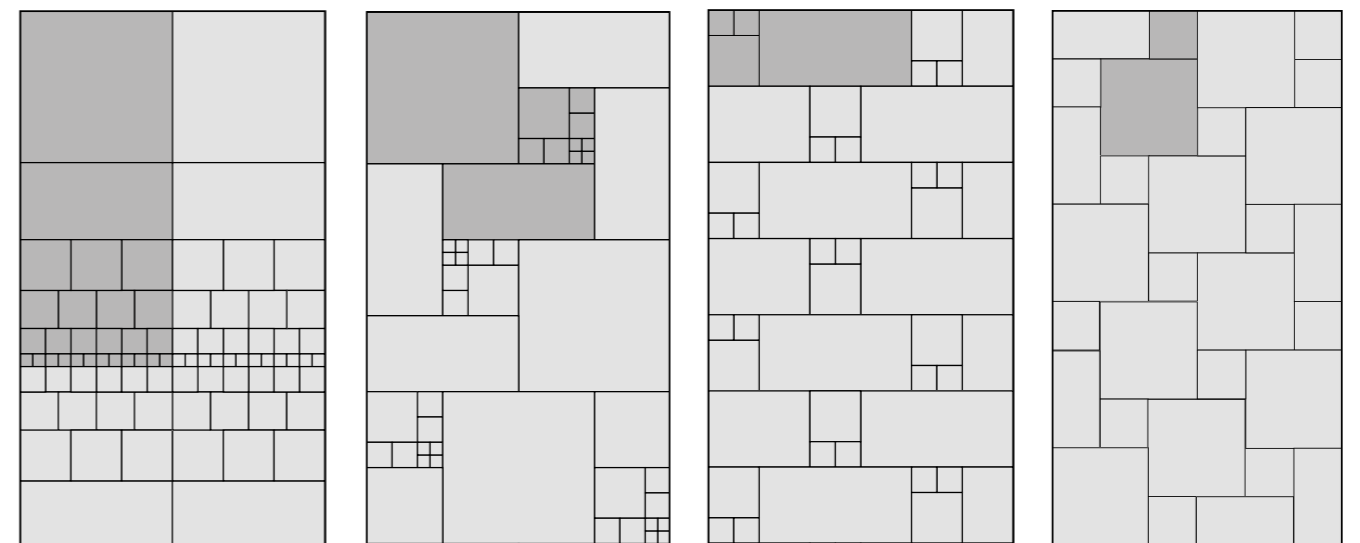

60 x 60 = 42,9%, 30 x 60 = 21,4%,
20 x 20 = 14,3%, 15 x 15 = 10,7%,
10 x 10 = 7,1%, 5 x 5 = 3,6%

60 x 60 = 57,1%, 30 x 60 = 28,6%,
20 x 20 = 6,3%, 10 x 10 = 6,3%,
5 x 5 = 1,7%

30 x 60 = 75%, 20 x 20 = 16,7%,
10 x 10 = 8,3%

45 x 45 = 80%, 22,5 x 22,5 = 20%

5.2 PODLAHOVÉ VYTÁPĚNÍ

Podlahové vytápění má řadu výhod. Dosahuje se jím téměř ideálního rozložení teplot ve vytápěné místnosti. Zatímco při vytápění kamny či u běžného ústředního vytápění radiátory dosahuje rozdíl teplot vzduchu mezi podlahou a stropem až 8 °C, u podlahového vytápění je teplota vzduchu v obytné oblasti téměř stálá a tepelné pohody se dosahuje i při nižší teplotě vzduchu ve vytápěné místnosti. Úsporu energie přináší provoz podlahového vytápění. Protože se v soustavě používá otopná voda o nižších teplotách (cca 40 °C) než v ostatních otopných soustavách, je možné využívat i nízkoteplotní tepelné zdroje. Celoroční spotřeba energie při použití podlahového vytápění oproti radiátorům ve srovnatelném interiéru vytápěném stejným způsobem je odlišná. Podlahovým vytápěním můžeme ušetřit celoročně až 20 % energie. Podlahové vytápění umožňuje snížit teplotu o 1 °C bez vlivu na pocitový tepelný komfort. Použitím separační membrány RAKO SYSTEM DMEM můžeme zlepšit funkci podlahového vytápění. Díky membráně dosáhneme rovnoměrnějšího rozložení teploty na podlaze.

Navíc keramické obkladové prvky mají příznivou tepelnou vodivost se schopností akumulovat a vyzařovat teplo na rozdíl od podlah z PVC a vinylu, viz 3.8 TEPelné VLASTNOSTI KOP. Pokud u podlahového vytápění s dlažbou potřebujeme docílit teplotu 20 °C v interiéru, stačí nastavit teplotu vody v otopném okruhu na 37 °C. Pokud máme na podlaze instalována LVT vinyl prkna se zámek, potřebujeme nastavit teplotu vody na 40 °C. Pokud máme instalovány LVT vinyl HDF desky, musíme nastavit teplotu vody na 47 °C, viz schéma Teploty vody podlahového vytápění v závislosti na použité krytině. Obecně platí, že snížením přívodní teploty vody o 1 °C uspoříme zhruba 3 % energie na vytápění.

TEPLoty VODY PODLAHOVÉHO VYTÁPĚNÍ V ZÁVISLOSTI NA POUŽITÉ KRYTINĚ

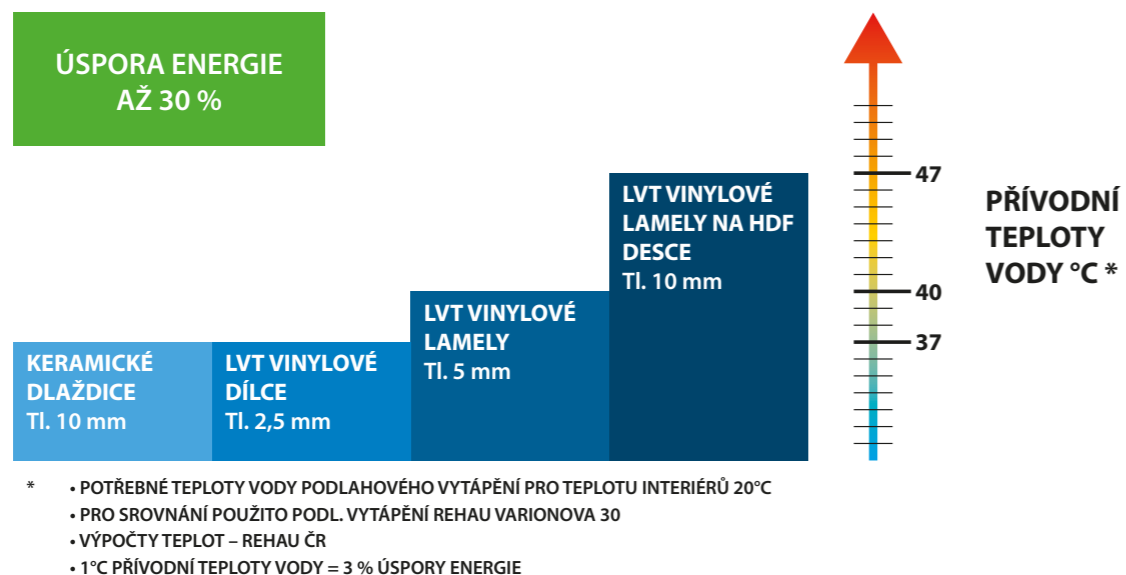

Příklad provedení teplovodního podlahového vytápění



Podlahová otopná soustava má díky hmotnosti betonové desky značnou tepelnou setrvačnost, a teplota je proto řízena programovatelnými regulátory. Povrchová teplota podlahy nemá ze zdravotních důvodů trvale přesahovat 29 °C. Pro vytápěné podlahy doporučujeme použít všechny neslínuté a slínuté dlaždice RAKO včetně rektifikovaných slínutých velkoplošných dlaždic.

Elektrické podlahové vytápění

Podlahové vytápění na bázi elektrických topných kabelů lze výhodně použít pro akumulární i temperované vytápění podlah interiéru nebo pro systémy odstraňování námrazy. Elektrické podlahové vytápění rozdělujeme na vytápění s podkladovou deskou a s topnou rohoží. Na obr. 13 je názorně vidět systém použití podkladové desky pro instalaci elektrických topných kabelů. Aby nedocházelo k úniku tepla směrem dolů do podlahy, můžeme použít podkladovou desku s vestavěnou termickou bariérou – viz obr. 14. Rohož s topnými kabely může být podložena RAKO SYSTEM DSDI panelem jako tepelným izolantem, viz obr. 15. Pro provedení pokládky u podlahového vytápění jsou vhodné flexibilní lepicí a spárovací hmoty RAKO SYSTEM typu C2TE S1 a CG2WA.

Obr. 13 Systém elektrických topných kabelů uložených na podkladové desce (obrázek Schlüter-Systems)

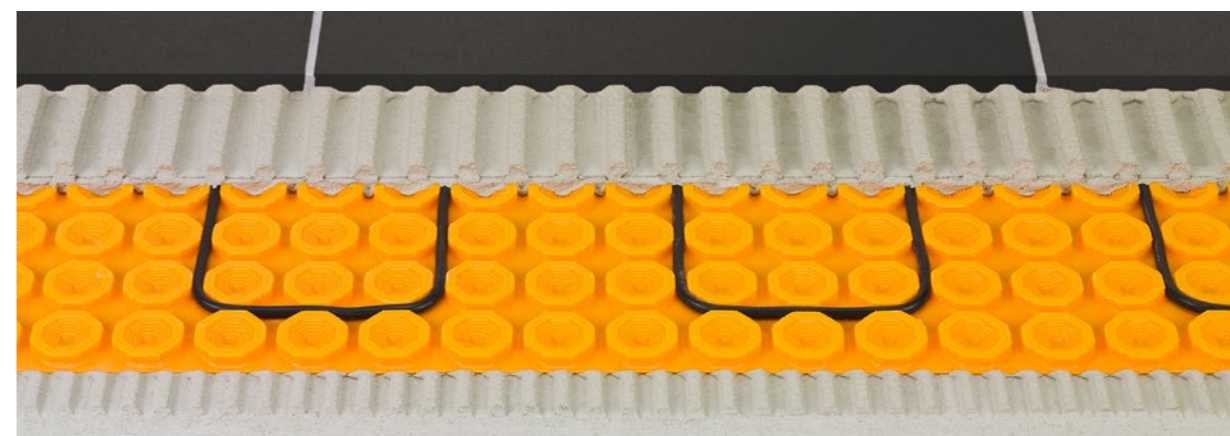

Obr. 14 Systém elektrických topných kabelů uložených na podkladové desce s vestavěnou tepelnou bariérou (obrázek Schlüter-Systems)

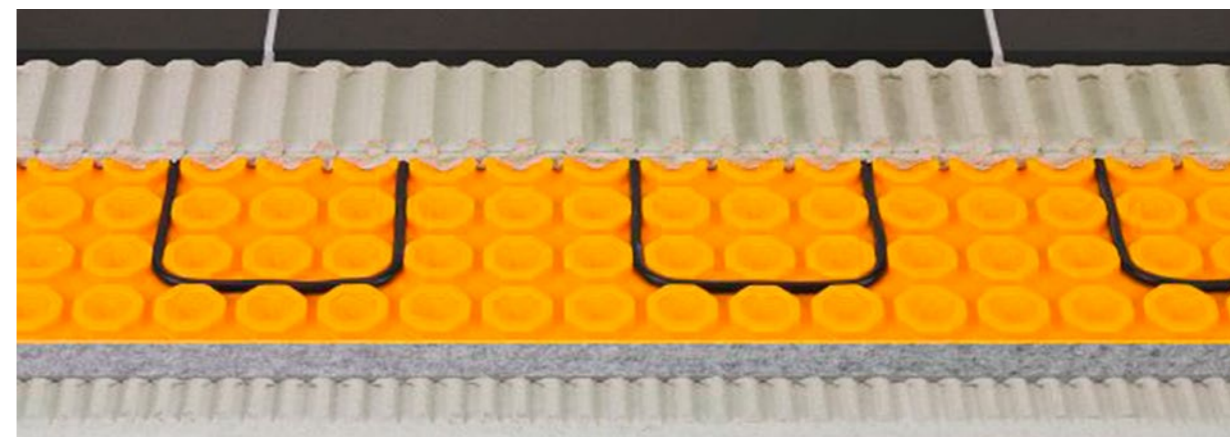

Obr. 15 Elektrická rohož s topnými kabely a DSDI panelem jako tepelnou izolací



Obr. 16, 17 Obrázek a řez teplovodního podlahového vytápění

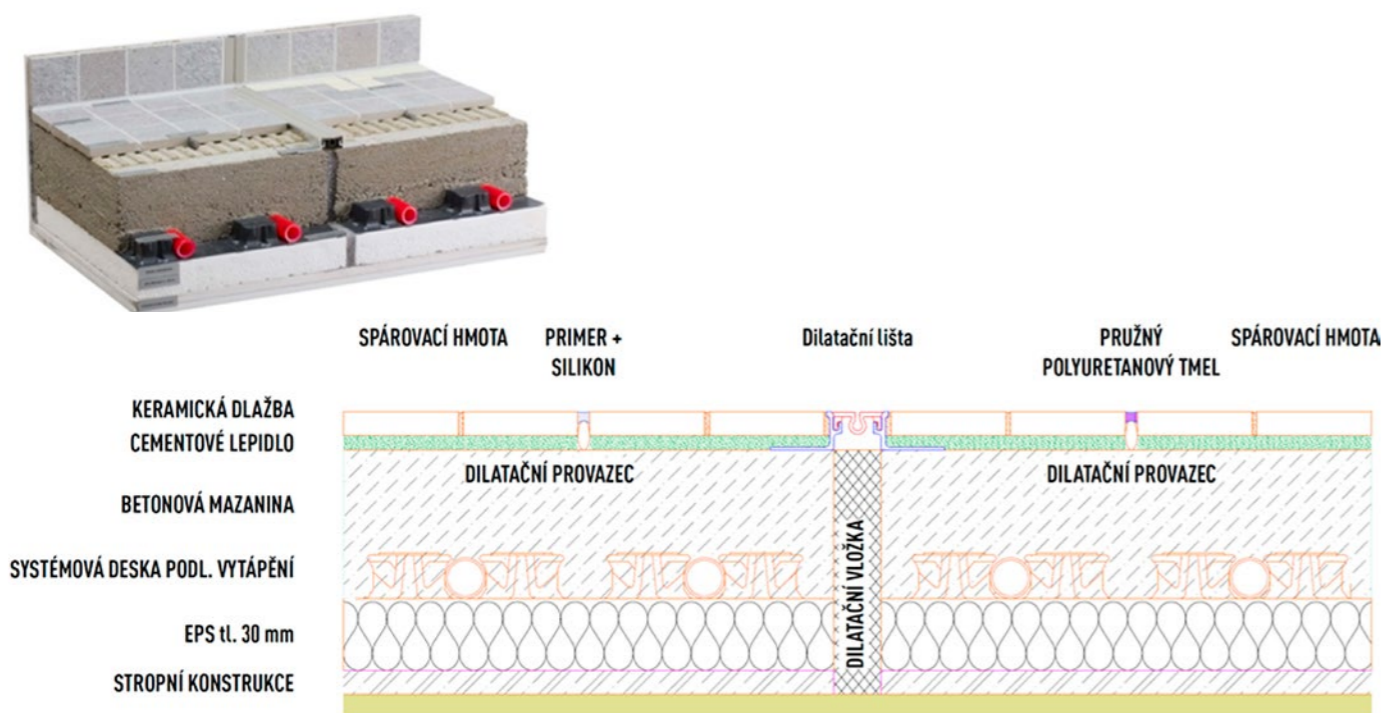

Obr. 18 Tenkovrstvý systém teplovodního podlahového vytápění (obrázek Schlüter-Systems KG)

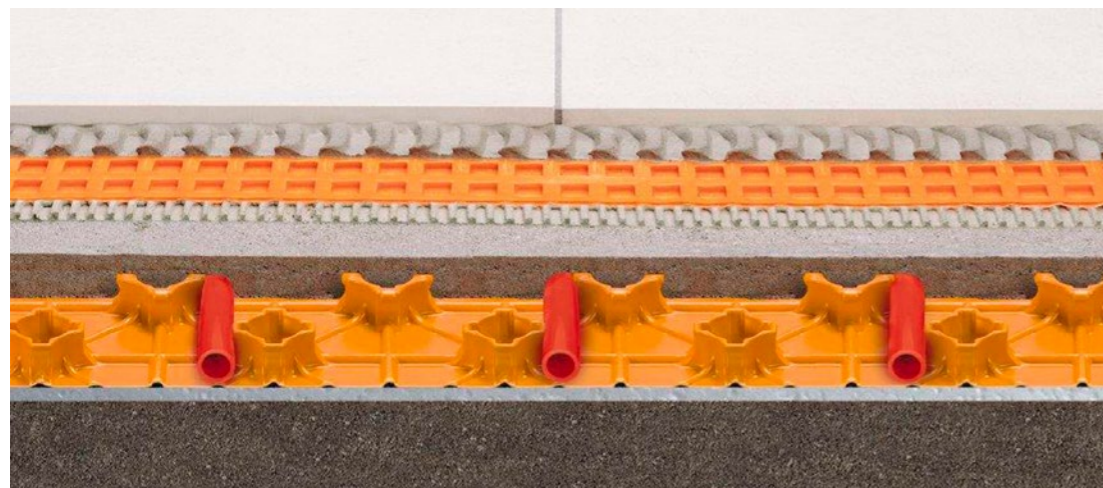

Obr. 19 Suchý systém tenkovrstvého teplovodního podlahového vytápění



Teplovodní podlahové vytápění

Teplovodní podlahové vytápění je nejrozšířenější verzí podlahového vytápění. Při použití keramické dlažby jako podlahové krytiny je výkon teplovodního podlahového vytápění cca 80 W/m² (rozteč trubek 150 mm, teplota interiéru 20 °C, přívodní teplota 40 °C). Při zakrytí podlahy kobercem může výkon klesnout až o 25 %. Teplota přívodní vody u podlahového vytápění nemá trvale překračovat 50 °C.

Při realizaci teplovodního podlahového vytápění rozlišujeme, jestli se jedná o mokrý, nebo suchý systém.

U mokrého systému nesmíme zapomenout na několik specifických postupů. Betonová nebo anhydritová hmota by měla pokrýt otopné trubky uložené na nosných deskách. Standardně se výška betonu nad otopným okruhem pohybuje kolem 45 mm, viz obr. 16 a 17. Do betonové zálivky se přidává plastifikátor pro lepší spojení plastových trubek s betonem. Otopná deska musí být od obvodových stěn oddělena dilatačními pásky, stejně tak jako sousedící otopné okruhy. Pro interiéry s nízkou konstrukční výškou se nabízí tenkovrstvé teplovodní podlahové vytápění s nízkou nosnou deskou a vrstvou potěru 20 mm, viz obr. 18. Před zabetonováním musí být provedena tlaková zkouška a potrubí musí být udržováno pod tlakem až do zatvrdnutí desky (21 dní pro beton). Vlhkost betonu musí být nižší než 4,5 %, u anhydritu nižší než 0,3 %. Ke zvýšení efektivity vytápění můžeme topné desky podložit standardními EPS deskami.

U suchého tenkovrstvého systému podlahového vytápění používáme EPS topné desky pro instalaci topných trubek, které jsou přikryty 2 vrstvami sádrovláknitých desek, obr. 19. Před aplikací lepidla na sádrovláknité desky nanese kontaktní můstek RAKO SYSTEM P203.

Při lepení dlažby u podlahového vytápění používáme flexibilní lepidlo RAKO SYSTEM AD530, třída C2TES1. Po lhůtě stanovené výrobcem lepidla se dlažba spáruje pružnou spárovací hmotou RAKO SYSTEM GFDRY. U podlahového vytápění je nutné provádět dilatační spáry silikonem RAKO SYSTEM ASI podle platných norem (např. ČSN 74 4505), viz kapitola 6. SPÁROVÁNÍ KOP A DILATACE. Maximální rozestupy dilatačních polí u tepelně namáhaných ploch by měly být 3 m s poměrem stran max. 1 : 1,5.

První zátop musí být pozvolný, teplota v otopné soustavě se může zvyšovat jen o 5 °C během 24 hodin. Po dosažení provozní teploty musí být i pokles pozvolný, jinak by došlo k odtržení trubek od betonu, a tím i ke zhoršení prostupu tepla a k poklesu výkonu. Realizaci podlahového vytápění je vhodné svěřit renomované montážní topenářské firmě a dodržovat návody výrobců podlahového vytápění.

5.3 SCHODIŠTĚ

Pro vnitřní nebo venkovní schodiště navrhujeme použít schodovky nebo na zakázku vyráběné schodové tvarovky, viz obr. 20. Pro venkovní použití doporučujeme použít schodovky s protiskluzností R10 a R11.

Požadavky na protiskluznost schodišť v ČR určují vyhláška 268/2009 Sb. a norma ČSN 73 4130, Schodiště a šikmé rampy. Požadovaný minimální součinitel smykového tření pro interiérová schodiště je 0,5 μ za sucha a 0,5 μ za mokra v exteriéru. Okraj nášlapného stupně (4 cm) na vnějším rohu schodiště by měl pak dosahovat hodnoty 0,6 μ . Pokud se jedná o venkovní prostory, tato hodnota je vyžadována za mokra. Vyšší hodnoty je dosahováno prořezovými drážkami u okraje schodovky. Schodové tvarovky bez prořezových drážek musí zaručovat hodnotu součinitele smykového tření 0,6 μ po celé nášlapné ploše. Požadavky na shodnou výšku všech schodišťových stupňů, návaznost na okolní podlahy a další detaily pokládky specifikuje ČSN 73 4130.

Požadavky na protiskluznost schodišť v Německu jsou uvedeny ve směrnici ASR 1.5. Další požadavky lze nalézt např. v informačních listech: Schody GUV-I 561 Německého sociálního úrazového pojištění (DGUV) a Funkční, bezpečné a uživatelsky vyhovující schody Spolkového institutu pro bezpečnost a ochranu zdraví při práci. U budov konstruovaných podle DIN 18040-1 je třeba vzít v úvahu další opatření. K nim patří i spolehlivé značení hran schodů při dodržení kontrastních hodnot a efektů podle DIN 32 984, viz kapitola 3.12 OPTICKÉ VLASTNOSTI.

V Rakousku je provádění a projektování schodišť upraveno v ÖNORM B 1600. Požadavky na použití kontrastních barev u schodišť nejsou v ČR stanoveny. Bezpečnostní schodové prvky s podstupnicí RAKO v kontrastních barvách a s protiskluznými drážkami z produktové řady Taurus COLOR nabízejí bezpečnou orientaci v budovách, viz obr. 20.

Obr. 20 Schodovky, schodové tvarovky a schodové prvky s podstupnicí



schodový prvek s podstupnicí | TCPVN... | 598×50×10 mm | 598×20×10 mm | 

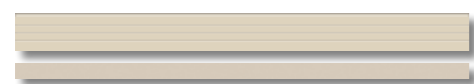

TCPVN010



TCPVN019

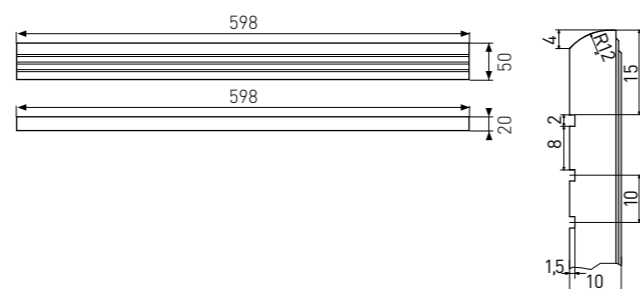
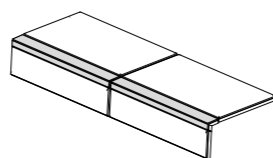

schodová tvarovka | DCF84... | 398×798×10 mm

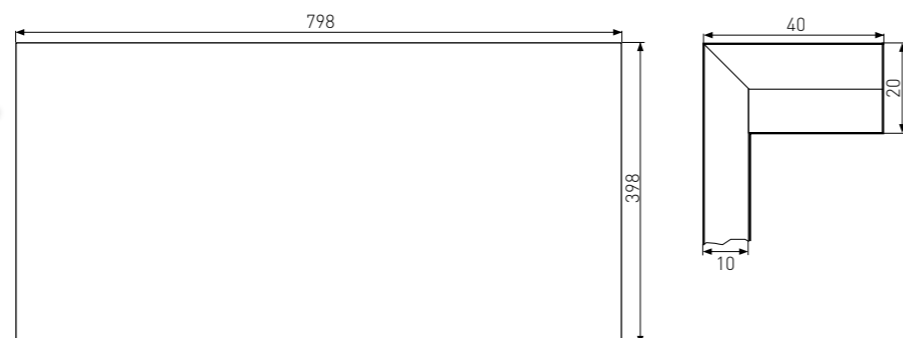

5.4 APLIKACE KERAMICKÝCH SOKLŮ

Nejprodávanějšími tvarovkami navazujícími na dlažbu jsou keramické sokly. Při údržbě podlahy chrání stěny před znečištěním. Navíc na zaoblenou horní hranu soklu nesedá prach. RAKO poskytuje ve své nabídce sokly sladěné s barevným odstínem a rozměrem dlažby. Mnoho řemeslníků si vyrábí sokly řezáním a broušením z dlažby. Rez a oblá hrana těchto soklů ale většinou nedosahují kvality průmyslově vyráběných produktů. Proto doporučujeme vybírat ze standardní katalogové nabídky:

1/ Klasický sokl

- Série Taurus GRANIT, Taurus COLOR, série programu RAKO HOME

sokl | TSASZ... | 598×95×10 mm | 

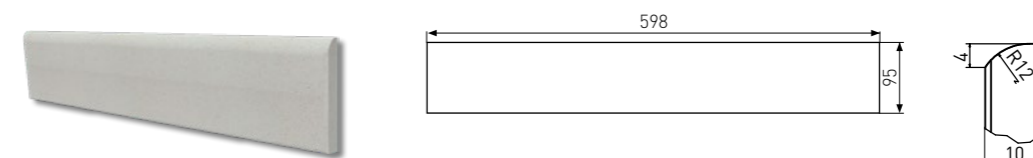

2/ Sokl s pozlábekem, vnější a vnitřní roh

Výhody soklu s pozlábekem: V oblém přechodu soklu mezi stěnou a podlahou se mnohem méně zachytává nečistota. Je to hygienické řešení pro kuchyně nebo potravinářské provozy. Sokly s pozlábekem můžeme pokládat do rohu dvojím způsobem. Buď sokl lemují stěnu a tvoří roh, nebo zakončují dlažbu v přechodu stěna/podlaha. Na sokly s pozlábekem navazují vnější a vnitřní rohy.

- Série Taurus GRANIT, Taurus COLOR, ColorTWO

sokl s pozlábekem | TSPKF... | 298×80×8 mm | 

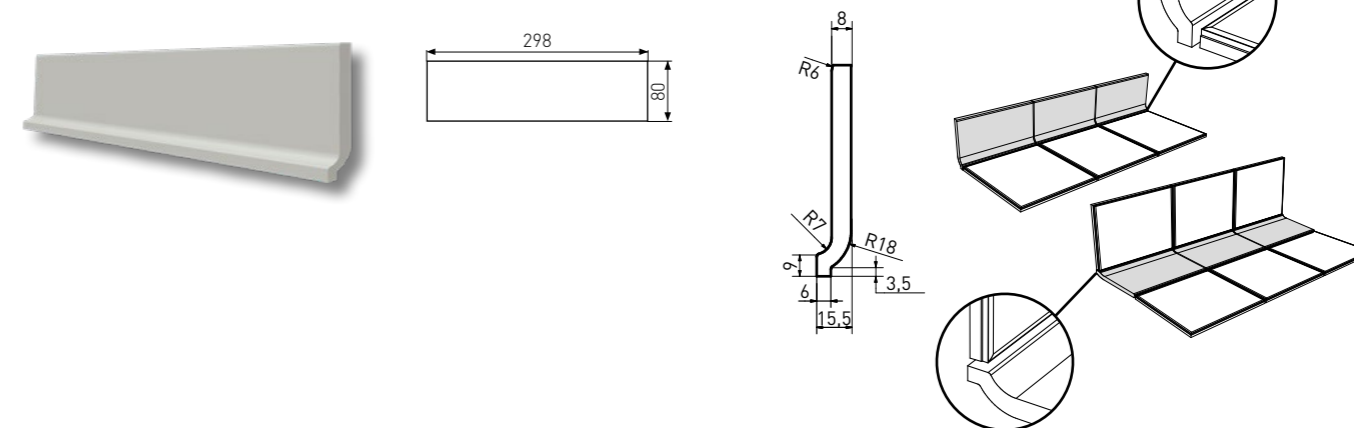

sokl s pozlábkem | GST1K... | 204×198×7mm

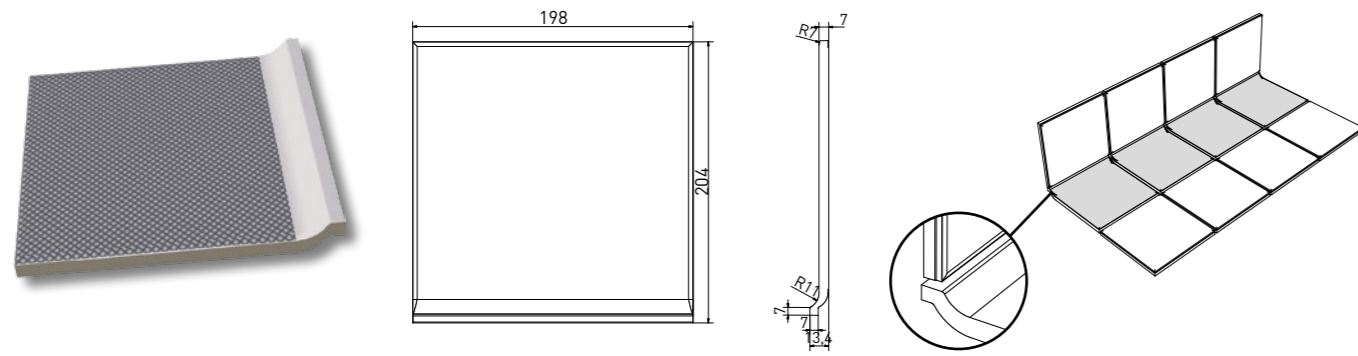

sokl s pozlábkem | GSP1K... | 204×198×7mm

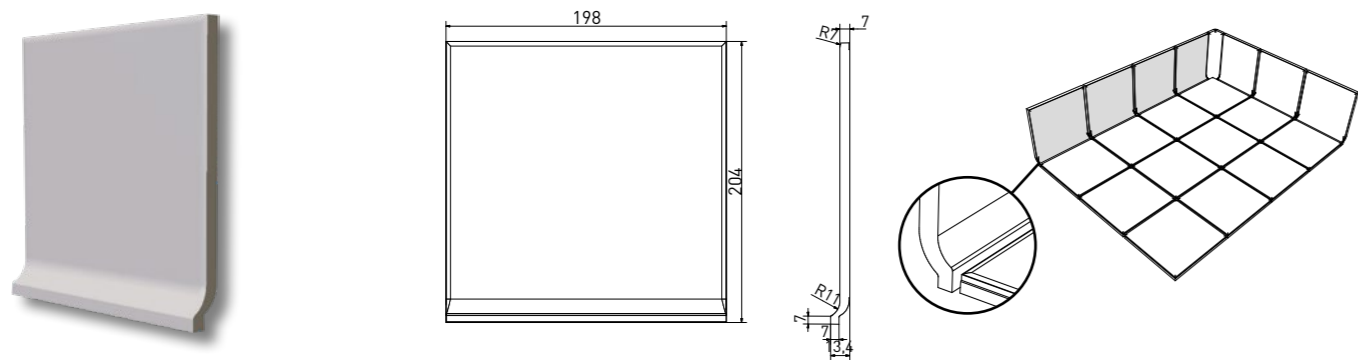

vnitřní roh sokl s pozlábkem | TSIRH... | 80×23×10 mm



vnější roh sokl s pozlábkem | TSERH... | 80×23×7 mm

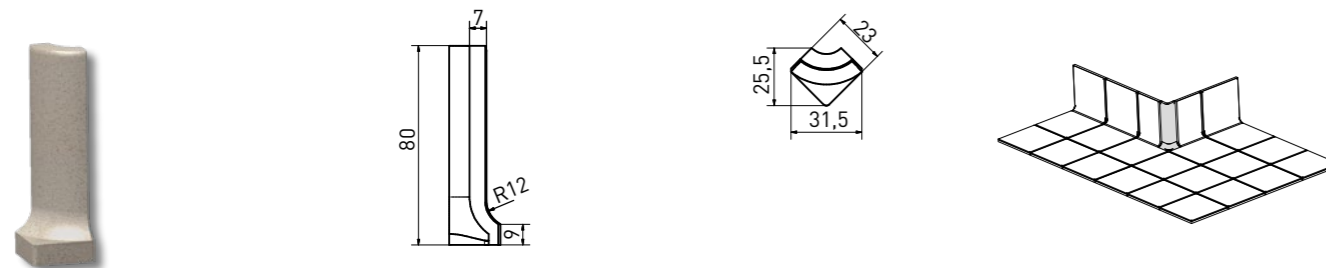

3/ Francouzský sokl

Výhody francouzského soklu: Ve zkoseném přechodu soklu mezi stěnou a podlahou se nečistota zachytává mnohem méně. Vhodné hygienické řešení pro kuchyně nebo potravinářské provozy.

- Série Taurus GRANIT

francouzský sokl | TSFKF... | 298×80×8 mm | 

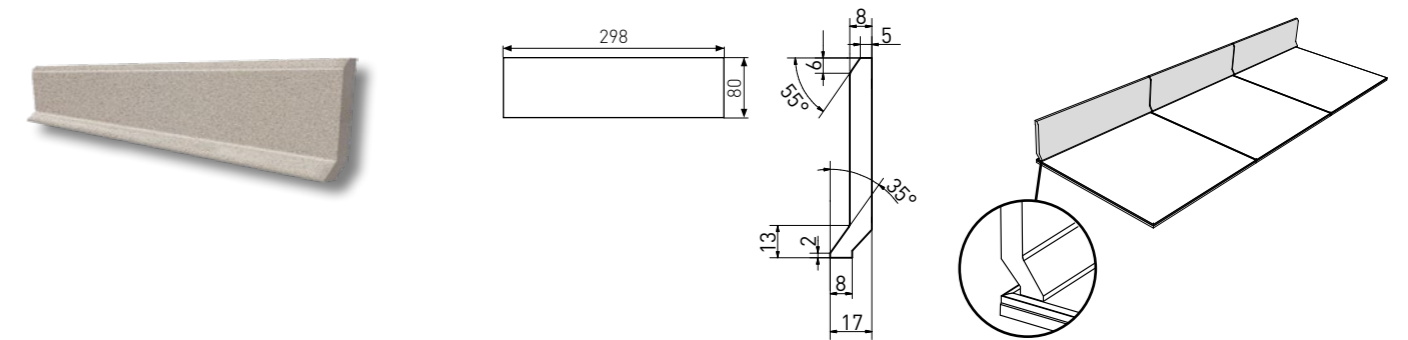

4/ Sokl – žlábek

Výhody soklu – žlábků: Díky velkému rádiu žlábků je vhodný pro nejnáročnější provozy, jako jsou chemické laboratoře nebo ČOV.

- Série Taurus GRANIT

sokl – žlábek | TSZEF... | 198×70×8 mm

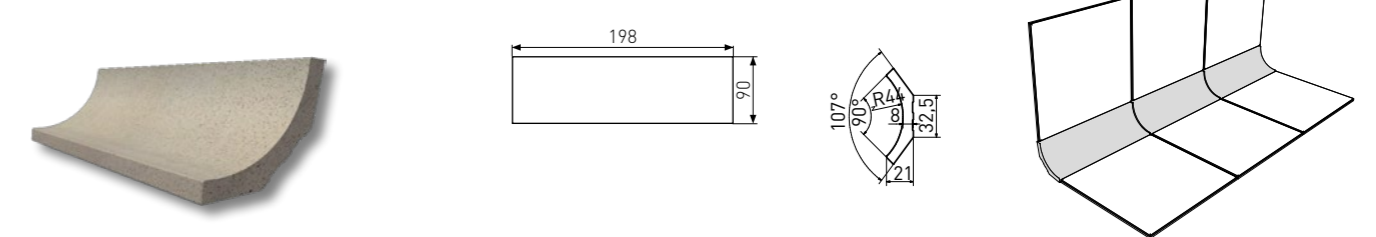

5.5 BEZBARIÉROVÉ ŘEŠENÍ PROSTOR ZATĚŽOVANÝCH VODOU

V případě požadavku na bezbariérové řešení sprchových koutů, bazénů nebo dlažeb zatěžovaných vodou můžeme použít speciální bezbariérové tvarovky nebo protiskluzné dlaždice formátu 80 × 80 cm včetně mozaiky, která může kopírovat půdorys sprchového koutu. Speciální bezbariérové tvarovky ColorTWO vytváří spád pro plynulý odvod vody, viz obr. 21, ve sprchovém koutu. Také můžeme vyspádovat samotnou keramickou dlaždici nebo mozaiku tak, aby vytvářely spád min. 1,5 %, viz obr. 22. Dalším řešením je použití vyspádované podkladové desky pro sprchový kout, viz obr. 23.

Obr. 21 Bezbariérové tvarovky průběžné a rohové včetně aplikace

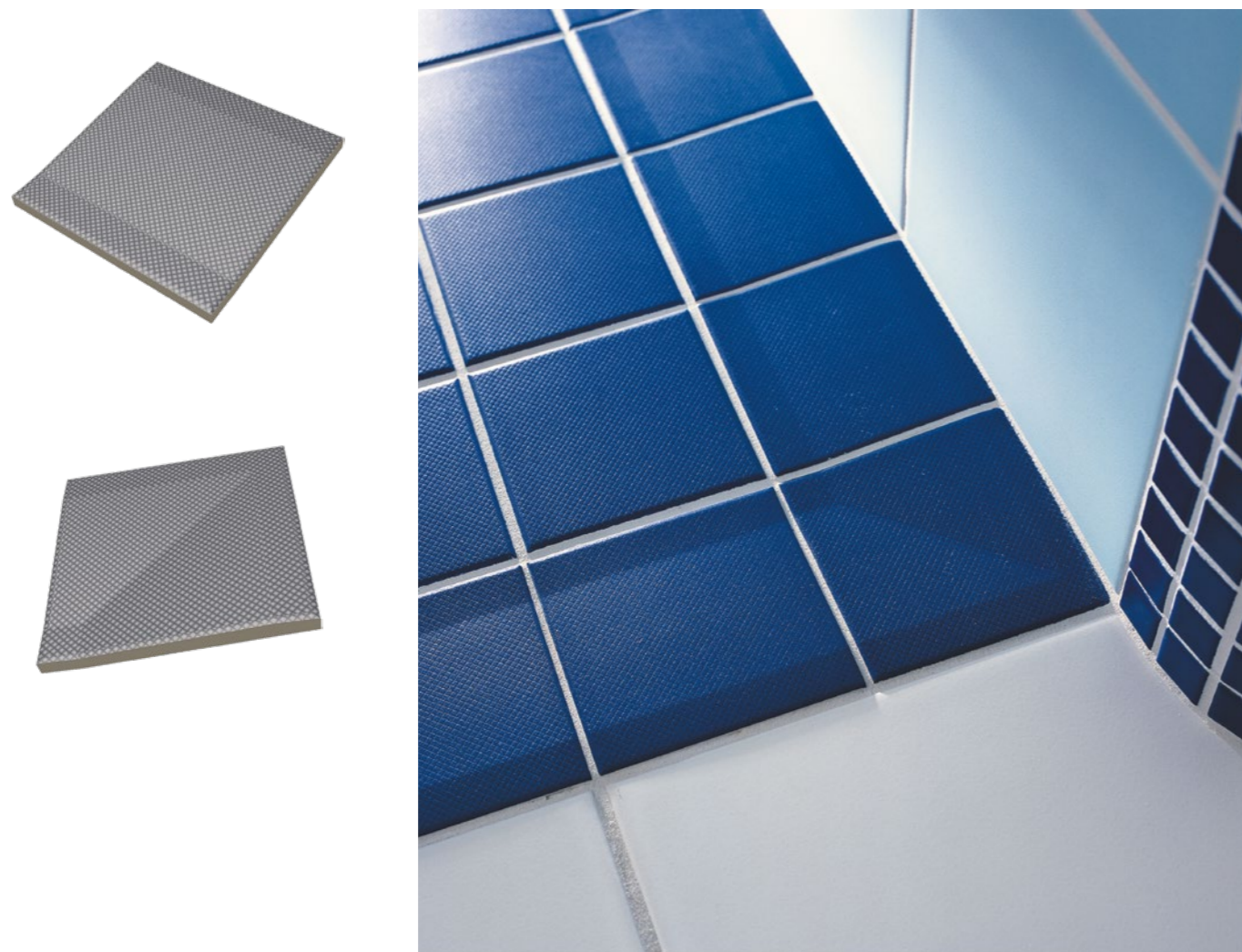

Obr. 22 Použití formátu 80 × 80 cm s vyspádovanou podlahou



Obr. 23 Vyspádovaná podkladová deska WEDI



5.6 BEZBARIÉROVÉ ŘEŠENÍ PRO NEVIDOMÉ A SLABOZRAKÉ

Nabídka keramických dlaždic RAKO zahrnuje i speciální tvarovky, které usnadňují bezpečný pohyb zrakově handicapovaných osob na podlahách a schodištích. Speciální tvarovky ze série Taurus COLOR odpovídají požadavkům norem pro podlahové orientační systémy pro nevidomé a slabozraké osoby, viz kapitola 3.12 OPTICKÉ VLASTNOSTI. V nabídce lze najít jak tvarovky směrové s vodicími pruhy, tak stop-tvarovky s výstupky. Výrobky se nabízejí ve 2 barevných kontrastech (slonová kost a černá).

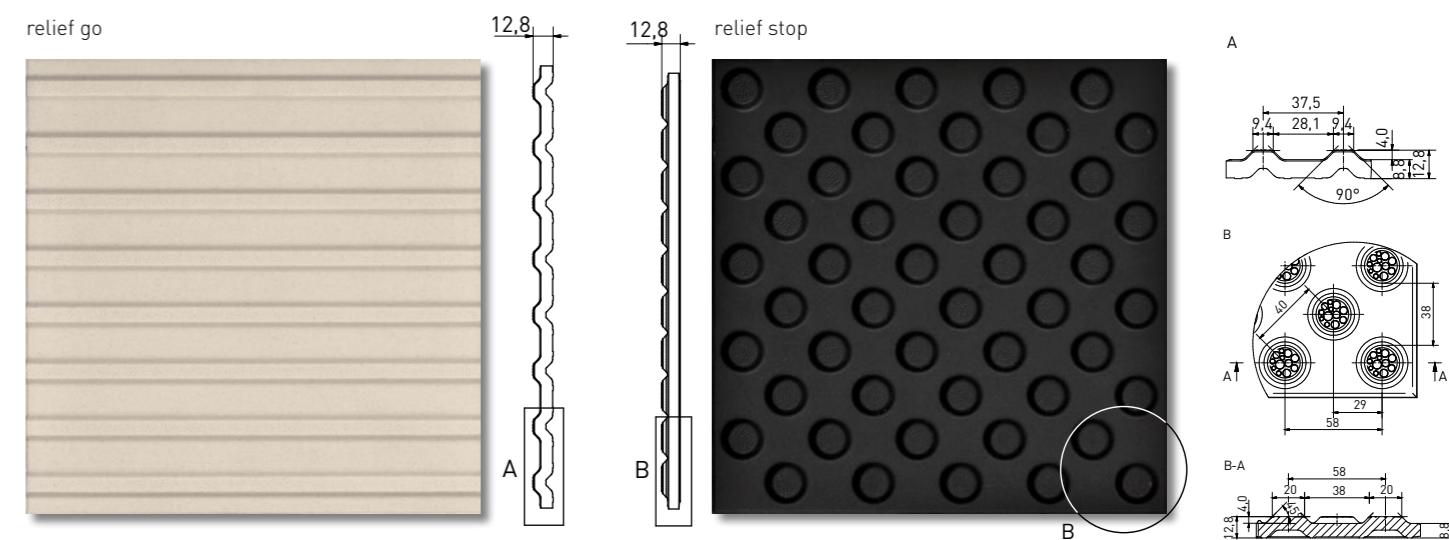

6. SPÁROVÁNÍ KOP A DILATACE

6.1 NEPRUŽNÉ SPÁRY

Po dostatečném vytvrdnutí lepidla lze provádět spárování. Při realizaci spár je nutné dodržovat návody výrobců a správné množství záměsové vody. Šířka spár je závislá na velikosti a typu obkladového prvku. Doporučené optimální šířky pro nepružné spáry se pohybují v rozmezí 2 až 5 mm. Rektifikované dlaždice označené ikonou **R** mají velmi malé odchylky rozměrů a umožňují pokládku se spárou úzkou až 2 mm. Spáru užší než 2 mm a pokládku beze spár nedoporučujeme. Mikroskopické mezery u pokládky beze spár jsou příčinou zatékání vody a nečistot mezi dlaždice, bez možnosti odstranění. Spárovací hmota by měla zaplnit spáry v celé hloubce bez mezer a dutin. Aby se zamezilo vniknutí vody prostřednictvím spáry do podkladu nebo do boku pórovinových obkladů, používáme spárovací hmoty se sníženou nasákavostí (třída označení spárovacích hmot – W). Také pomůže, pokud promíchanou spárovací hmotu před aplikací necháme odstát, abychom se zbavili drobných bublinek ve hmotě. Před natažením spárovací hmoty doporučujeme odzkoušet působení spárovačky na vzorku dlaždice, protože její barevný pigment může na keramice zanechávat neodstranitelné stopy.

Nepružné spárovací hmoty rozdělujeme na cementové a epoxidové spárovací hmoty.

Cementové spárovací hmoty

Cementové spárovací hmoty RAKO SYSTEM typ CG2 WA obsahují minerální plnivo, bílý cement, polymery a přísady zlepšující zpracovatelské a užité vlastnosti daného druhu hmoty. Pro lepení skleněných prvků používáme bílé lepidlo, které přes sklo a spárovací hmotu neprosvítá. Uvedené druhy cementových spárovacích hmot nejsou odolné vůči vyššímu chemickému zatížení.

Epoxidové spárovací hmoty

Velmi dobře odolávají chemikáliím a mechanickému namáhání, mají velmi dobrou omyvatelnost. Epoxidové hmoty (RAKO SYSTEM GEASY) splňují požadované nároky na vysokou chemickou a mechanickou odolnost a barevnou stálost, a proto jsou vhodné pro chemické a potravinářské provozy, např. pivovary, jatka, sodovkárny, mlékárny, konzervárny, a ke spárování bazénů, wellness, nádrží, laboratorních stolů a sprchových koutů s vyšším zatížením vodou nebo pro spárování obkládaček s transparentní glazurou. Uvedené epoxidové spárovací hmoty mají atest na styk s pitnou vodou, proto se používají a jsou žádány v úpravárnách pitné vody.

6.2 DILATAČNÍ PRUŽNÉ SPÁRY

Dilatační spáry je třeba provádět v souladu s normami ČSN 73 3451, ČSN 74 4505. Vždy je nutné provést u obkladů a dlažeb obvodovou dilataci jak na stěnách, tak na podlaze. To znamená v koutech ve styku stěna/stěna a stěna/podlaha. Větší plochy interiérů rozdělujeme mezilehlou dilatační spárou o maximální délce strany 6 m. V exteriéru a u podlah, které jsou tepelně namáhány (např. podlahové topení, terasy, balkony, fasády), provádíme dilatační mezilehlé spáry s rozestupy max. 3 m. Poměr stran by neměl být větší než 1 : 1,5. Při použití větších formátů v exteriéru (od 45 × 45 cm) doporučujeme zkrátit dilatační pole a při výběru dlažby spíše zvolit světlé odstíny.

Pro správné fungování pružné spáry vkládáme do vyčištěných spár dilatační separační provazec (RAKO SYSTEM PES), obr. 24, který snižuje nebezpečí třístranného přilnutí pružného tmelu ve spáře. Opomenutí vložení separačního provazce do dilatační spáry bývá příčinou vzniku prasklin a trhlin v dilatačních spárách – viz obr. 27. Pro výplně dilatačních spár v interiéru jsou používány silikonové hmoty (RAKO SYSTEM ASI) a do exteriéru výhradně polyuretanové pružné hmoty (RAKO SYSTEM SAB). Šířka dilatační spáry by měla být min. 5 mm. Konstrukční dilatační spáry v podkladu podle ČSN 73 3451 je nezbytné promítnout do dilatací v dlažbě a obkladu minimálně ve stejné šíři, jako je šíře spáry v konstrukci podkladu. Dilatace mohou být provedeny také pomocí speciálních dilatačních lišt, které se aplikují u širších, zejména konstrukčních spár – viz obr. 25 a 26.

Obr. 24 Separální provazec



Obr. 25 Řez konstrukční spárou se separačním provazcem

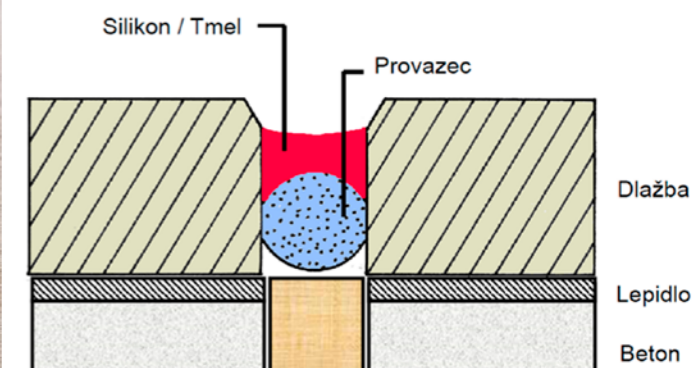

Obr. 26 Potrhaná dilatační spára bez použití separačního provazce



Obr. 27 Pružná dilatační lišta

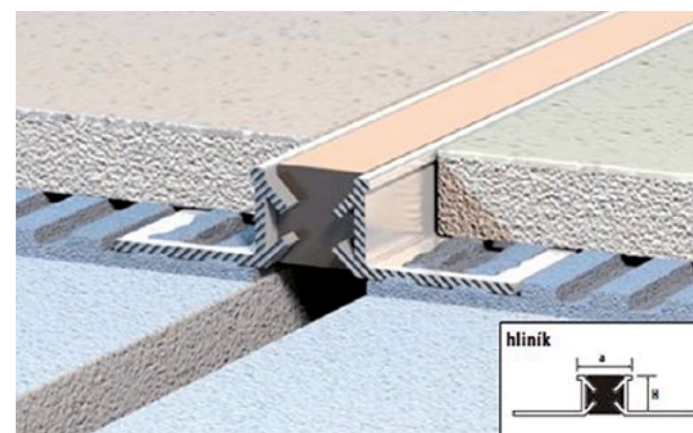

Požadavky na minimální šířku dilatačních spár podle ČSN 73 3451	
Obvodové spáry	5 mm
Mezilehlé spáry	5 mm
Konstrukční spáry	šířka spáry pokládky odpovídá spáře konstrukce
Doporučené minimální šířky dilatačních spár podle připravované ČSN 73 3451-1 (ne konstrukční)	
Stěny/interiér	3–5 mm; max. poměr stran 1 : 2
Stěny/exteriér	8 mm; max. poměr stran 1 : 3
Podlahy/interiér	5 mm; max. poměr stran 1 : 3
Podlahy / podlahové vytápění	5 mm; max. poměr stran 1 : 2
Podlahy/exteriér	8 mm; max. poměr stran 1 : 3
Konstrukční spáry	šířka spáry pokládky odpovídá spáře konstrukce
Požadavky na maximální délky strany dilatačního pole podle ČSN 74 4505	
Interiér	6 m; max. poměr stran 1 : 1,5
Exteriér a interiér s podlahovým vytápěním	3 m; max. poměr stran 1 : 1,5
Doporučené maximální délky strany dilatačního pole podle připravované ČSN 73 3451-1	
Interiér	6–7,5 m
Interiér s podlahovým vytápěním	3–4 m
Exteriér	2,5–3,6 m

7. POSTUPY KONTAKTNÍ POKLÁDKY

7.1 HYDROIZOLACE SPRCHOVÉHO KOUTU

1/ Aplikace hydroizolace na podklad podlahy sprchového koutu

Hydroizolační nátěry a stěrky zamezují pronikání vlhkosti do podkladní konstrukce sprchového koutu. V případě sprchového koutu se žlabem aplikujeme na podklad první vrstvu hydroizolační stěrky RAKO SYSTEM SE6 a na přechodová místa (stěna/podlaha a zlomy) hydroizolační pásky RAKO SYSTEM SE5. Použitím pásky zamezíme vzniku prasklin v rozích a lomech sprchového koutu.



2/ Vložení manžety kolem výpusti podlahového žlabu

Do čerstvě natažené první vrstvy hydroizolace zatlačíme kolem límce výpusti manžetu od výrobce podlahového žlabu a počkáme 20 hodin na její zaschnutí. Pak výpust zakryjeme ochranou krytkou, abychom ji ochránili od nečistot při práci. Manžetu, pásky a celou plochu sprchového koutu přetáhneme druhou vrstvou hydroizolační stěrky. Hydroizolace RAKO SYSTEM SE6 zvládá bez problémů trvalé a vysoké zatížení vodou na podlaze sprchového koutu.



3/ Provedení hydroizolace stěnového žlabu

Méně časté je pak provedení hydroizolace u stěnového žlabu. V rohu sprchového koutu na plochu žlabu a kolem něj rozetřeme MS polymer, který se vyznačuje vysokou přilnavostí, pevností a pružností. Do tmelu pak zatlačíme hydroizolační pásky od výrobce, které jsou vodotěsně napojeny na hydroizolační stěrku RAKO SYSTEM SE6. Jako variantu k uchycení pásek můžeme také použít polyuretanový tmel RAKO SYSTEM SAB a hydroizolační pásky RAKO SYSTEM SE5.



5/ Provedení hydroizolace kolem přívodů vody

Prostor mezi přívodem vody a stěnou (nástěnkou) patří mezi kritická místa pokládky. Na podklad stěny nejdříve rovnoměrně rozetřeme první vrstvu hydroizolačního nátěru RAKO SYSTEM SE1, který je vhodný na plochy méně zatěžované vodou. Mezeru mezi podkladem a přívodem vody utěsníme polyuretanovým tmelem RAKO SYSTEM SAB. Hydroizolace by měla pokrýt stěnu sprchového koutu do výšky minimálně 30 cm nad sprchovou hlavici. U sprchových koutů bez hlavice by měla hydroizolace sahat do výšky min. 2 m od podlahy. V přiléhajících prostorách koupelny aplikujeme hydroizolaci na podlahy, pod vany a na sokly do výšky 10 cm.



6/ Provedení hydroizolace kolem přívodů vody

Přes přívody vody do čerstvě nanesené první vrstvy hydroizolačního nátěru přetáhneme a zatlačíme manžety RAKO SYSTEM SE5. Nezapomeneme vytlačit zbylý vzduch. Po zaschnutí první vrstvy (24 hodin) přetáhneme manžety a celou plochu sprchového koutu druhou vrstvou hydroizolace RAKO SYSTEM SE1. Použitím manžety precizně dotěsníme stěnu s prostopu.



Videonávod také na www.rako.cz v sekci Rady a tipy nebo po načtení QR kódu:



7.2 UTĚSNĚNÍ SPRCHOVÉHO KOUTU

1/ Vložení separačního provazce RAKO SYSTEM PES
Prasklinami a trhlinami ve spáře nám může vnikat vlhkost do podkladu sprchového koutu. Proto věnujeme zvýšenou pozornost utěsnění spár v kritických přechodech mezi stěnou a podlahou, mezi stěnami, v napojeních mezi dlaždicemi a žlabem nebo vaničkou. Nejdříve před spárováním vložíme do přechodových (dilatačních) spár separační provazec RAKO SYSTEM PES. Zmírníme tím riziko popraskání a odtržení pružného těsnicího tmelu od keramických obkladů a dlažeb ve spáře. Aby nám provazec nepropadl spárou, měl by mít o 50 % větší průměr, než je šířka spáry.

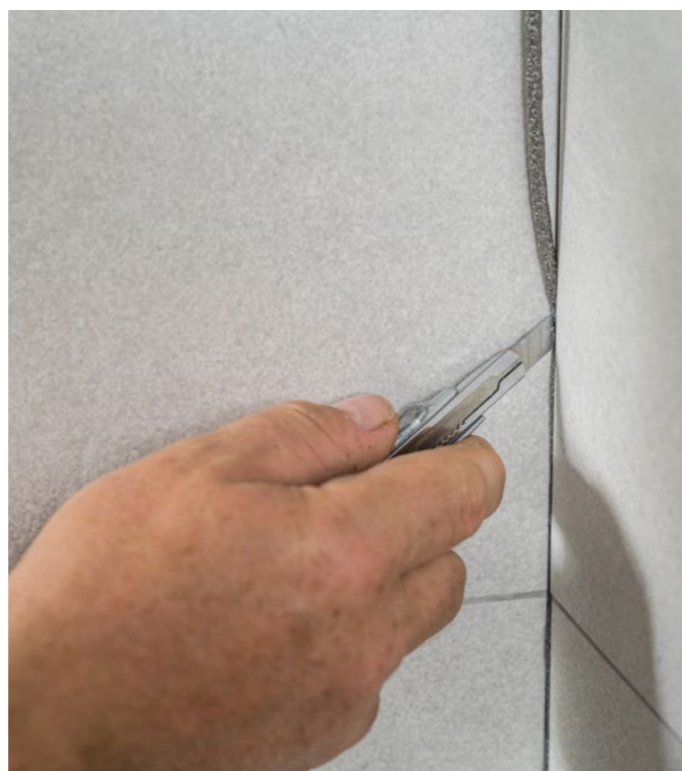

2/ Aplikace silikonového tmelu RAKO SYSTEM ASI do rohů a vysoce namáhaných spár
Do rohů a spár pak rovnoměrně nanese pružný silikonový tmel RAKO SYSTEM ASI a stejným způsobem utěsníme spáru kolem sprchového žlabu. Použití klasické cementové spárovací hmoty k vytvoření dilatační spáry je nevhodné. Přechody mezi kovem a keramickými materiály bývají náchylné k tvorbě trhlin, protože tyto materiály mají zcela odlišnou tepelnou roztažnost.

3/ Vytvarování dilatační spáry
Vyhlažovací roztok RAKO SYSTEM CL807 pomáhá k lepšímu vytvarování a vyhlazení dilatační spáry. Po jeho aplikaci stáhneme přebytečný tmel elasticou stěrkou a spáru dotvarujeme do oblého profilu. Na rozdíl od používání mýdlové vody roztok umožňuje bezproblémové přilnutí dodatečně naneseného silikonu na původní vrstvu tmelu.



4/ Utěsnění sprchových koutů bez vaničky
V případě sprchových koutů bez použití sprchové vaničky vložíme do jejich vnitřních rohů podlahové části opět separační provazec RAKO SYSTEM PES. Aplikací polyuretanového tmelu RAKO SYSTEM SAB díky jeho vysoké přilnavosti snížíme riziko trhlin ve spárách na minimum. Přilne dobře jak ke kovu, tak k dlažbě. Je vhodný do nejvíce zatěžovaných prostor sprchového koutu.



5/ Odvod vody
Pro plynulý odvod vody a omezení zadržování vody na podlaze sprchového koutu je zapotřebí vytvořit spád ve sklonu minimálně 1,5 %. Zadržovaná voda zvyšuje riziko zatékání do pokladu, ale také zanechává více nečistot na keramické dlažbě.



6/ Utěsnění běžných nepružných spár
K běžnému zaspárování použijeme flexibilní cementovou spárovací hmotu RAKO SYSTEM GFDRY se sníženou nasákavostí, eventuálně spárovací hmotu RAKO SYSTEM GFBI0 navíc odolávající proti plísním a bakteriím. Spárovací hmotu podle návodu pečlivě rozmícháme a necháme odstát. Životnost spárování pak můžeme zvýšit použitím dvousložkové epoxidové spárovací hmoty RAKO SYSTEM GEASY s vysokou mechanickou a chemickou odolností.



7/ Utěsnění sprchových koutů s vaničkou
V případě instalace vaničky do sprchového koutu nanese na její obvod a pod vaničku polyuretanový tmel SAB. Polyuretan se vyznačuje nejen vyšší přilnavostí než silikonové tmely, ale také vyšší pružností.



8/ Vložení vaničky pod obklad

Vaničku vložíme pod obklad tak, abychom snížili riziko zatékání pod vaničku. Naopak přiložení vaničky k obkladu je mnohem náchylnější k tvorbě prasklin mezi obkladem a vaničkou. Vaničky a vany pruží a tím vytvářejí vysoké nároky na pružné dilatační spáry mezi nimi a keramickými obklady.



9/ Vložení provazce RAKO SYSTEM PES mezi vaničku a obklad a dotvarování spáry

Před utěsněním dilatační spáry silikonovým tmelem ASI vložíme do dutiny mezi vaničku a keramický obklad separační provazec RAKO SYSTEM PES. Po aplikaci RAKO SYSTEM CL807 opět přebytečný silikon stáhneme stěrkou.



10/ Utěsnění prostoru mezi přívodem vody a obkladem (nástěnkou) a dotvarování spáry

Pro tepelně namáhané místo, jako je prostor mezi přívodem vody a obkladem (nástěnkou), použijeme k utěsnění polyuretanový tmel RAKO SYSTEM SAB, který má vynikající přídržnost. Protože velmi lepí, postupujeme opatrně, abychom neumazali obklady. Vyhlažovací roztok RAKO SYSTEM CL807 nám pomůže lépe dotvarovat pružný tmel ve spáře.



11/ Utěsnění lišty zástěny silikonem a silikonovou páskou

Lištu zástěny zevnitř utěsníme ke keramickému obkladu transparentním silikonovým tmelem RAKO SYSTEM NSI, který je šetrný ke kovovým profilům a sklu a nezanechává na jejich povrchu stopy. Zvenčí pak k utěsnění zástěny použijeme silikonovou pásku od výrobce sprchového koutu.

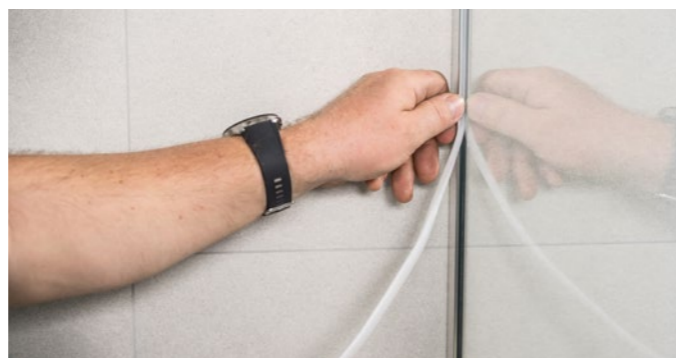

Další systémová řešení kontaktní pokládky (bazén, tichá dlažba atd.) najdete v katalogu RAKO SYSTEM nebo na www.rako.cz.

8. POKLÁDKA SUCHOU CESTOU

Pokládku suchou cestou bez použití lepidla rozlišujeme na pokládku do trávniku a štěrku a na pokládku na terče. Pokládka keramických dlaždic do štěrku a trávniku mají stejné řešení podkladu. Pokládka na terče je založena na použití systému podpěr, tzv. terčů.

Pro řešení suché pokládky volíme slinuté dlaždice RAKO OUTDOOR o tloušťce 2 nebo 3 cm. Jsou mrazuvzdorné, a proto vydrží venkovní zatížení bez zásadních omezení. Na rozdíl od betonových dlaždic nejsou nasákové, a tudíž nemají problém s čistitelností. Při jejich použití je rozhodující jejich odolnost proti zlomení a hmotnost dlaždice. Jejich kvalita a design jsou díky technologii digitálního tisku k nerozeznání od přírodních materiálů, které věrně imitují. Konkrétně nabízíme jedinečný design kamene, dřeva, cementové stěrky v sériích QUARZIT, KAAMOS, PIAZZETTA, REBEL a v novinkových sériích pro tento rok BETONICO, BRICOLA, CASTONE a VALS.

8.1 POKLÁDKA DO TRÁVNÍKU A DO ŠTĚRKU

Pokládka do trávniku

Trvanlivé řešení pochozích ploch zahrad, zahradních chodníků nebo pergol, viz obr. 32. Při pokládce keramických dlaždic do trávniku používáme štěrk (drcené kamenivo), který na rozdíl od písku nevstřebává vodu a nerozpíná se tak při mrazu. Vrstva štěrku frakce 4–8 mm by měla dosáhnout výšky 50 mm. Dlaždice RAKO OUTDOOR tloušťky 2 cm je ale vymezena vůči pohybu okolní zeminou a štěrskem a v prostoru plynule navazuje na trávník nebo kačírek.

Pokládka do štěrku

Ekologické řešení pochozích ploch teras, chodníků, pergol nebo parkovacích míst, viz obr. 32. Díky prostupnému podkladu vracíme vodu do podloží a neodvádíme ji z krajiny přes drenáže a kanalizace. Před pokládkou nejdříve odstraníme zeminu. Dno výkopu by mělo mít požadovaný sklon 2 % od objektu a podkladní vrstvy by měly mít ve všech místech stejnou tloušťku. Samotná pokládka dlaždic by pak měla kopírovat sklon 2 % tak, aby dlažba lépe odváděla vodu a nečistoty ze svého povrchu. Pokládku rozlišujeme pro pochozí a pojezdové plochy.

U pochozího řešení pokládky rozhrneme na ztuhlou zeminu hrubý štěrk frakce 8–16 mm o tloušťce vrstvy 200 mm, kterou opět ztuháme vibrační deskou. Druhou vrstvu tvoří jemnější štěrk frakce 4–8 mm o tloušťce 50 mm, který rovnoměrně rozhrneme v požadovaném spádu a již nehtujeme, obr. 28. Dlaždice RAKO OUTDOOR tloušťky 2 cm položíme do štěrkového lože a osadíme gumovou paličkou nebo poklepovým hladítkem. Pro vymezení dlaždic vůči sobě používáme distanční křížky pro venkovní použití o šířce 3–4 mm, obr. 29. Spáry zajišťují plynulý odvod vody z povrchu a odpařování vlhkosti z podkladu. Dlažbu olemujeme kačírkem nebo trávou, můžeme také použít betonové obrubníky.

U pojezdových ploch na ztuhlou zeminu rozhrneme hrubý štěrk frakce 16–32 mm o tloušťce vrstvy 200 mm, kterou opět ztuháme. Druhou vrstvu tvoří jemnější štěrk frakce 8–16 mm o tloušťce 50 mm, který rovnoměrně rozhrneme a nehtujeme. Třetí vrstvu štěrku frakce 4–8 mm o tloušťce 50 mm rovnoměrně rozhrneme a nehtujeme. Dlaždice RAKO OUTDOOR tloušťky 3 cm položíme do štěrkového lože a osadíme gumovou paličkou nebo poklepovým hladítkem. Pro vymezení dlaždic vůči sobě používáme distanční křížky pro venkovní použití o šířce 3–4 mm. Spáry zajišťují plynulý odvod vody z povrchu a odpařování vlhkosti z podkladu. K olemování dlažby používáme betonové obrubníky. Zakončení obrubníky u pojezdu vozidel snižuje riziko vodorovného pohybu dlaždic, obr. 30. Spáry můžeme vyplnit jemným křemičitým pískem (také v nabídce RAKO SYSTEM) nebo směsí křemičitého písku a pryskyřice, která zamezuje vymývání spár.

U veřejných chodníků a cest platí požadavky normy ČSN 73 6133 Navrhování a provádění zemního tělesa pozemních komunikací.

Obr. 28, 29 a 30 Pokládka do štěrku



8.2 POKLÁDKA NA TERČE

Pokládka na terče

Pokládka na terče je suché řešení pokládky založené na použití systému podpěr, tzv. terčů, pro terasy, balkony, střechy nebo veřejná prostranství, které nabízí bezproblémový přístup k rozvodům, odvodu vody nebo k hydroizolaci během provozu, viz obr. 32. Nosným podkladem ve většině případů bývá betonová deska, která by měla mít sklon 2 % od objektu. Před instalací terčů nejdříve natáhneme na beton hydroizolační vrstvu. Nejčastěji se používá hydroizolační PVC fólie s výztužnou mřížkou (min. tloušťka 1,5 mm). Méně časté, ale velmi kvalitní jsou pak modifikované SBS asfaltové pásy s výztužnou mřížkou (min. tloušťka 4 mm) nebo finální povrchové hydroizolační stěrky, např. RAKO SYSTEM SE2. Ta je odolná vůči síranům (kyselé deště), chloridům (čištění), pronikání CO₂ a je mrazuvzdorná. PVC fólii podkládáme geotextilií, abychom snížili riziko proražení fólie ostrými výstupky na povrchu betonu. U hladkého betonu používáme tenkou geotextilii tloušťky 1,5 mm, u hrubého povrchu pak tlustší materiál 3 mm. PVC fólie by měla přesahovat přes sebe při svařování o 20 cm. Nekvalitně provedená hydroizolace pod terči bývá nejslabším článkem pokládky.

U terčů si pak můžeme vybrat mezi výškově nastavitelnými terči (šroubovatelné) a terči s pevně danou výškou (vrstvené na sebe). Díky nastavitelným terčům můžeme vyrovnat např. šikmé terasy do vodorovné plochy. U terčů s pevně danou výškou vodorovnou pokládku nedoporučujeme. Dorovnání spádu je obtížné a dlažba není stabilní. U pokládky na terče používáme dlaždice RAKO OUTDOOR tloušťky 2 cm, kde je rozhodující jejich odolnost proti zlomení a hmotnost dlaždice, která má zásadní vliv na stabilitu pokládky (1 ks dlaždice váží 16 kg). Při použití formátu dlaždic 60 × 60 cm rozestavujeme terče u privátních staveb a interiéru veřejných staveb podle EN 1991-1-1 (Zatížení konstrukcí) pod rohy dlaždic tak, že podepírají zároveň sousední dlaždice. Terče vkládáme pod středy dlaždic pouze u veřejných staveb v exteriéru (např. veřejná prostranství, terasy hotelů nebo obchodních center). Pokládka na terče nezvládne zatížení pojezdu vozidel a je vhodná pouze pro pěší provoz. V případě řešení schodiště pokládkou na terče můžeme postupovat podle technického nákresu níže. Pro větší bezpečnost pohybu po keramické dlažbě doporučujeme terče osadit dole i nahoře gumovými podložkami a spojit s podkladem a dlaždicí polyuretanovým tmelem SAB nebo MS polymerem. Někteří výrobci nabízejí speciální disky, které fixují pomocí vrutu na terče, viz obrázek. Zamezují pohybům dlaždic na okrajích balkonů a zabraňují zvednutí dlaždic při náporovém větru výškových budov.

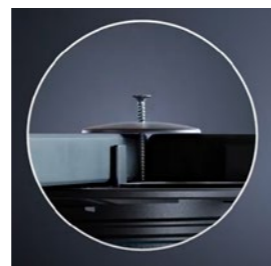
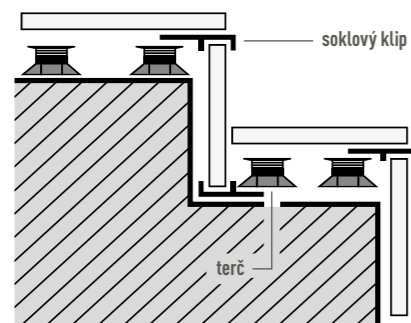

Terče a nosníky

Na trhu je k dispozici široká škála terčů na gumové nebo polypropylenové bázi na výšky v rozsahu 0,5–100 cm. V materiálech výrobců pak nalezneme, jsou-li terče mrazuvzdorné a odolné proti zlomení. Nosnost podpěry se podle typu výrobce pohybuje od 650 kg do 1 200 kg. Jsou výškově nastavitelné nebo s pevně danou výškou. U nastavitelných terčů pak dorovnáme spád terasy a balkonu dvěma možnými způsoby: kyvnou hlavou terčů nebo podkládáme pod terče sklonový korektor. Větší stabilitu v praxi vykazují pokládky s nastavitelnými terči se sklonovým korektorem. Na hlavě terče najdeme gumové podložky s mezerníky pro vymezení spár mezi dlaždicemi v rozsahu 3–4 mm. Spáry by neměly být užší než 3 mm. V případě pružného podkladu pod terči můžeme zvýšit tuhost konstrukce použitím nosníků, které pokládáme na terče, obr. 31.

Obr. 31



Obr. 32

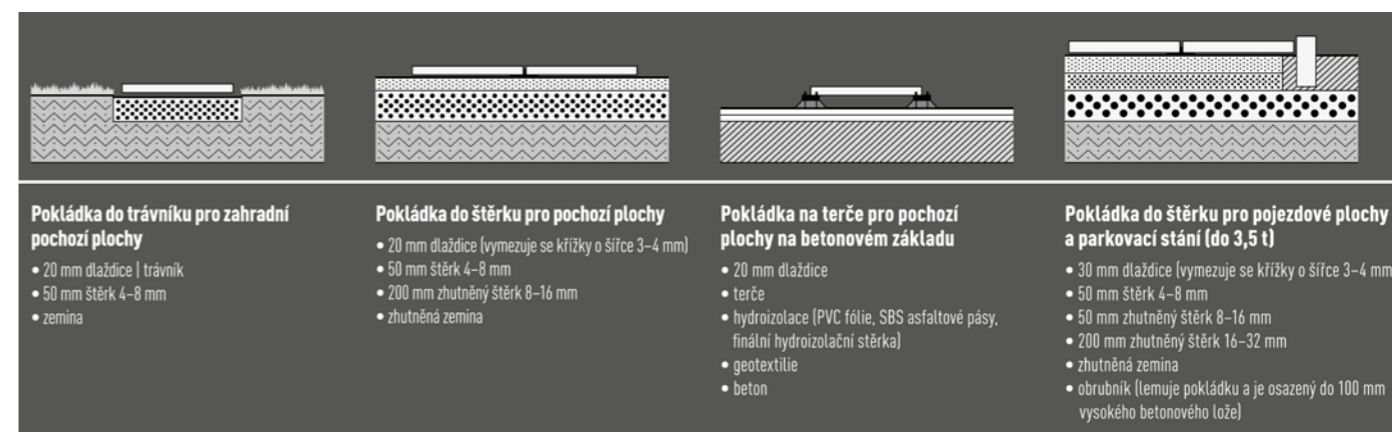

8.3 POSTUPY SUCHÉ POKLÁDKY

Pokládka dlaždic RAKO OUTDOOR do štěrku u pochozích ploch

1/ Příprava

Hrubší štěrk o velikosti 8–16 mm, jemnější štěrk o velikosti 4–8 mm, kačírek, dále distanční křížky pro venkovní použití o šířce 3–4 mm, gumová palička, vodováha, stahovací lať a dlaždice RAKO OUTDOOR tloušťky 2 cm.



2/ První vrstva podloží

V prostoru odstraníme zeminu do hloubky 25 cm se sklonem výkopu 2% od objektu a zeminu zhutníme vibrační deskou. Do výšky 20 cm nasypeme štěrk o velikosti 8–16 mm a vrstvu opět zhutníme.



3/ Druhá vrstva podloží

V druhé vrstvě nasypeme jemnější štěrk o velikosti 4–8 mm do výšky cca 4–5 cm.



4/ Příprava podkladu

Štěrk rovnoměrně rozhrneme stahovací laťí a již nehtníme.



5/ Usazení dlaždic

Dlaždice vložíme do štěrku a usadíme gumovou paličkou ve sklonu 2% od objektu.



6/ Vymezení spár

Do rohů vložíme distanční křížky pro venkovní použití o šířce 3–4 mm. Tím zajistíme plynulý odvod vody a odpařování vlhkosti z podkladu.



7/ Plocha

Tímto způsobem položíme postupně celou plochu, přičemž pomocí vodováhy kontrolujeme průběžně rovinnost dlaždic. Případně upravujeme pomocí gumové paličky nebo propadlá místa podsypeme jemným štěrkem.



8/ Olemování

Okraje pokládky nakonec ozdobíme kačírkem nebo olemujeme trávou. Můžeme také použít jemný křemičitý písek k vyplnění spár.

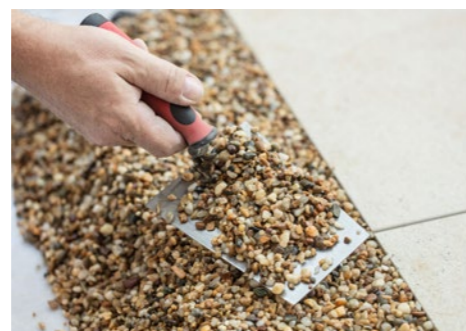

Videonávod také na www.rako.cz v sekci Rady a tipy nebo po načtení QR kódu:



Pokládka dlaždic RAKO OUTDOOR na nastavitelné terče

1/ Příprava

Pokládka na nastavitelné terče je systém pokládky dlaždic tloušťky 2 cm a nastavitelných podpěr, tzv. terčů. Připravíme si potřebný počet terčů, včetně sklonových korektorů a mezerníků, gumové podložky, dorazy, případně soklové klipy, keramické dlaždice RAKO OUTDOOR tloušťky 2 cm, vodováhu a rezačku. Jako podklad doporučujeme použít hydroizolační PVC fólie s výztužnou mřížkou a minimální tloušťkou 1,5 mm. PVC fólii podkládáme geotextilií, abychom snížili riziko proražení fólie ostrými výstupky na povrchu betonu. Betonová podkladová deska by měla mít sklon 2% od objektu. Instalaci fólie svěřte profesionálovi.



3/ Nastavení výšky terčů

Do sklonového korektoru vložíme terč. Potřebnou výšku terčů pak doladíme pootáčením podle určující výšky terče v nejvyšším bodě terasy nebo balkonu.

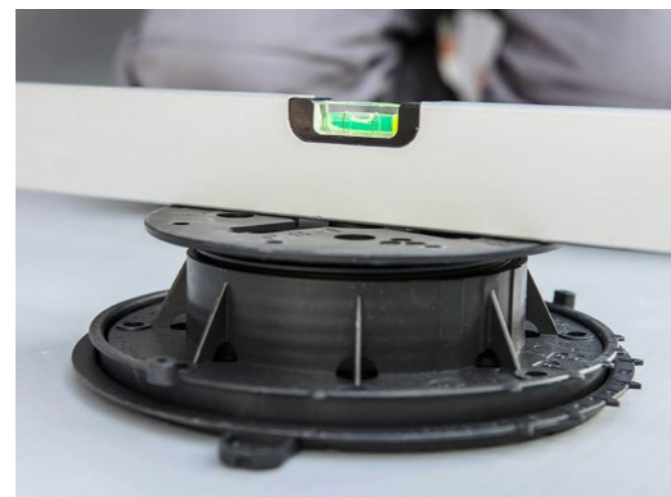

2/ Dorovnání sklonu

Vodorovný podklad pod terč nastavíme otáčením sklonového korektoru. Tím dorovnáme sklon podkladu až do 5%. Každý terč musíme nastavit individuálně, protože úhel sklonu a směr spádu se pokaždé liší. Podpěry vybavené teleskopickou kyvnou hlavou dorovnají automaticky samy až 10% sklon. Pod terče nebo sklonové korektory vkládáme pružné podložky, abychom snížili riziko horizontálního pohybu dlaždic.



4/ Vložení mezerníků

Na terč vložíme dilatační mezerníky a seříznutím, případně vylomením, upravíme jejich počet podle potřeby. Mezerníky vymezují šířku spáry, která je nezbytná k odvodu a odpařování vody. Doporučujeme zvolit šířku mezerníku min. 3 mm.

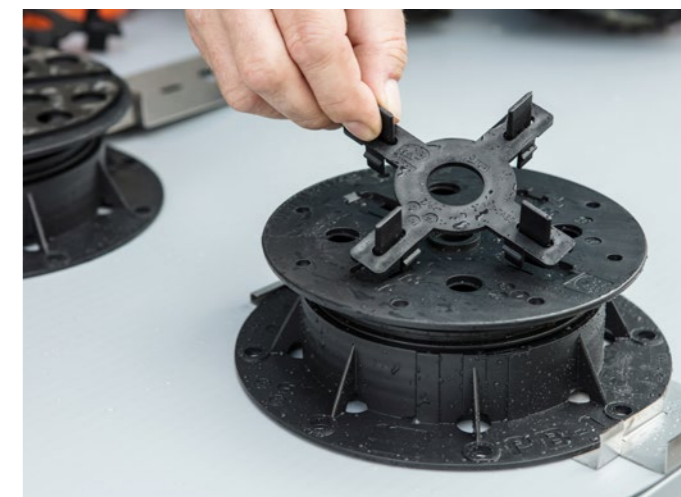

5/ Vytvoření čela balkonu nebo terasy

Pokud nemáme kolem dlažby pevný okraj, jako je sokl nebo stěna, použijeme k vytvoření čela soklové klipy, které umístíme jak na hlavu terče, tak pod ni. Krajiní hlavy terčů ideálně fixujeme ke keramice polyuretanem SAB nebo MS polymerem.



6/ Vložení gumových podložek na terče

Z důvodu odpružení a usednutí dlažby vkládáme na terče gumové podložky.

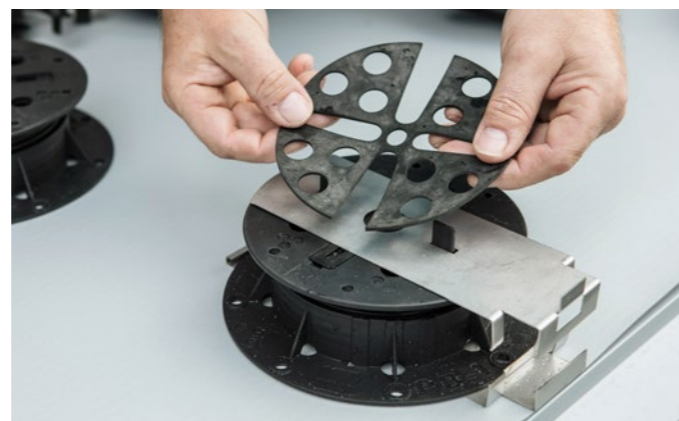

7/ Vymezení terčů

Před pokládkou zkontrolujeme vzdálenost mezi terči na formát dlaždice 60 x 60 cm. U veřejných staveb vkládáme terče také pod středy dlaždic



8/ Pokládka dlaždic

Na terče položíme dlaždici. Manipulace s dlaždicí vážící 16 kg je náročnější než práce s formáty běžné tloušťky. Po pokládce zkontrolujeme, je-li dlaždice vodorovně uložena.



9/ Řezání dlaždic tloušťky 2 nebo 3 cm

Reliéfní 2cm dlaždice jsou schopny řezat pouze elektrické řezačky s vodicími lištami nebo vodou chlazené stojanové pily.



10/ Vložení pásků do soklových klipů

Nařezané a zabroušené keramické pásky zasuneme do soklových klipů a vytvoříme čelo balkonu nebo terasy.



11/ Zakončení čela okapnicí

Hotové keramické čelo balkonu plynule navazuje na zakončovací profil s okapnicí.



12/ Vložení dorazů mezi stěnu a dlaždici

Ke dveřím a stěně balkonu naměříme jednotlivé dořezy. Mezi stěnou balkonu a dlaždicí používáme k vymezení pokládky dorazy, které zabraňují proříznutí PVC fólie okrajem dlaždice přiléhající ke stěně.

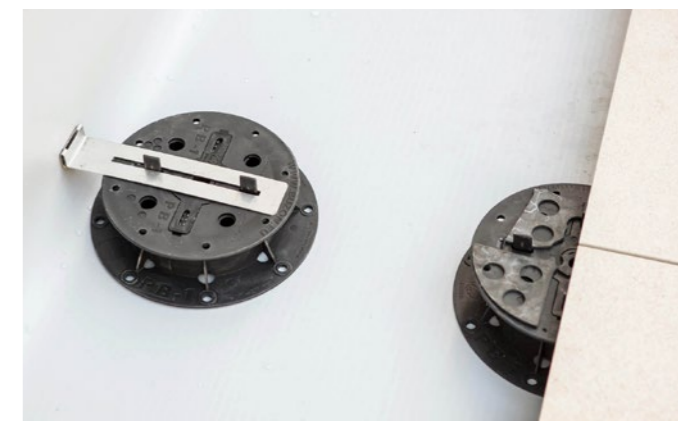

13/ Finální pokládka

Pokládka na terče je vhodná pro terasy, balkony, střechy nebo veřejná prostranství, kde zajišťuje bezproblémový přístup k odpadům nebo hydroizolaci. Pokládka na terče není vhodná pro pojezd vozidel.



Videonávod také na www.rako.cz v sekci Rady a tipy nebo po načtení QR kódu:



Pokládka dlaždic RAKO OUTDOOR na terče s pevně danou výškou

1/ Příprava

Pokládka na terče s pevně danou výškou je systém využívající podpěry (terče) a 2cm dlaždice, který vydrží zatížení chůzí. Připravíme si potřebný počet podpěr, planžetový nůž, keramické dlaždice RAKO OUTDOOR tloušťky 2cm, vodováhu a řezačku. Jako podklad doporučujeme použít hydroizolační PVC fólii s výztužnou mřížkou a minimální tloušťkou 1,5 mm. PVC fólii podkládáme geotextilií, abychom snížili riziko proražení fólie ostrými výstupky na povrchu betonu. Betonová podkladová deska by měla mít sklon 2% od objektu. Instalaci fólie svěřte profesionálovi, protože při nedodržení technologického postupu hrozí zatékání do konstrukce.



2/ Úprava terčů

Upravíme terče a odřežeme přebytečné části terčů, mezerníky, které u stěny nebo v rozích pokládky nebudeme potřebovat.



3/ Pokládka terčů

Začínáme pokládkou terčů na vnějším okraji balkonu. Před pokládkou samotných dlaždic překontrolujte vzdálenost mezi terči na formát dlaždice 60 x 60 cm.



4/ Usazení dlaždic

Dlaždice usadíme tak, aby podpěry s pevně danou výškou podpíraly jejich rohy.



5/ Plocha

Rovinnost plochy kontrolujeme vodováhou. Mezerníky vymezují šířku spáry, která je nezbytná k odvodu a odpařování vody.



6/ Naměření dořezů

Ke dveřím a stěně balkonu naměříme přesně rozměry jednotlivých dořezů.



7/ Umístění dořezů v rohu

Upravený terč vložíme do rohu a osadíme vyříznutou dlaždicí.



8/ Navázání řezaných prvků

Nařezané keramické kusy plynule navazují na dveře a stěnu balkonu.

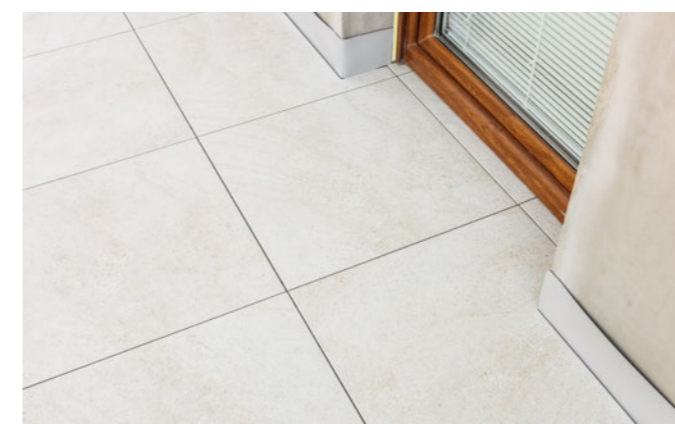

9/ Zakončení balkonu a terasy kovovým profilem s okapnicí

Okraje balkonu můžeme zakončit kovovým profilem s okapnicí nebo lištou. Pokládka na terče je vhodná pro terasy, balkony, střechy nebo veřejná prostranství, kde zajišťuje bezproblémový přístup k odpadům nebo hydroizolaci. Pokládka na terče není vhodná pro pojezd vozidel.



Videonávod také na www.rako.cz v sekci Rady a tipy nebo po načtení QR kódu:



9. KONTROLA PROVEDENÉHO DÍLA PO POKLÁDCE

Vizuální kontrolu pokládky provádíme ve vzdálenosti minimálně 1,5 m v interiéru a 2,5 m v exteriéru od stěny/podlahy ve výšce očí za běžného osvětlení, viz obr. 33. Není povoleno používat halogenové světlo ani osvětlení pod šikmým úhlem. Detaily provedení pokládky (spáry apod.) kontrolujeme ze vzdálenosti max. 0,6 m, viz obr. 34.

Obr. 33

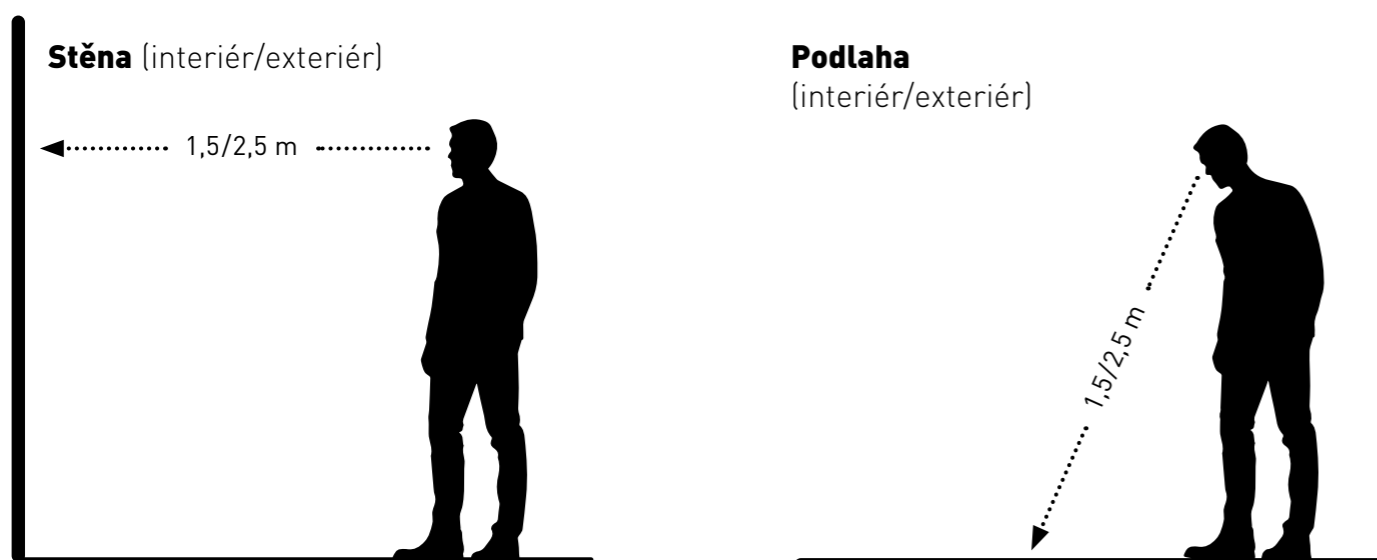

Obr. 34

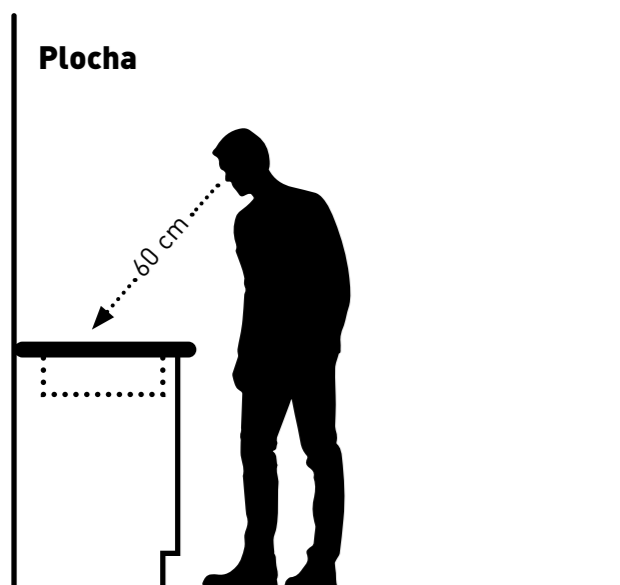

10. ÚDRŽBA

Údržba a čištění keramických obkladů a dlažeb

Pravidelné a správné čištění je nedílnou součástí péče o obklady a dlažbu. Postup a čisticí prostředky je třeba správně zvolit podle charakteru znečištění, druhu povrchu a metody čištění. Při čištění keramických materiálů je nutné rozlišovat:

postavební úklid – čištění po dokončení stavby,

periodický úklid – běžný pravidelný úklid,

generální úklid – provádí se 1–2× za rok.

Podle velikosti a druhu čištěné plochy lze zvolit čištění ručním kartáčem, hadrem, padem, mopem. Pro velké plochy je vhodné vybrat kotoučové čisticí a vysávací stroje nebo vysokotlaké čisticí stroje. Vysokotlaké čističe s rozstřikovacím injektorem se hodí na silně znečištěné a protiskluzné povrchy. Nezávisle na zvoleném druhu čištění je nutné dávat pozor na to, aby uvolněná špína, která se během čištění rozpustí, byla odstraněna a zase nezaschla. Nejšetrněji a nejspolehlivěji je možné ji odstranit za použití výkonného vodního vysavače. Po čištění má povrch zůstat suchý.

Postavební úklid – čištění po dokončení stavby

Po dokončení kladečských prací je nutné vyčistit položenou plochu od znečištění po stavebních pracích a spárování cementovými hmotami. K odstranění těchto nečistot jsou vhodné čisticí prostředky s obsahem kyselin (pH < 3), tzv. odstraňovače cementových zbytků, doporučujeme použít **RAKO SYSTEM CL802**. Při tomto úklidovém kroku je nutné dbát na doporučené ředění roztoku, aby u tmavých a silně pigmentovaných spárovacích hmot nedošlo k jejich narušení a zesvětlení. Pro obkládačky ve skupině BIII použijeme ředění 50–100 ml prostředku **RAKO SYSTEM CL802** na 10 l vody. Pro dlaždice ve skupině BIa můžeme použít ředění 100–200 ml prostředku **RAKO SYSTEM CL802** na 10 l vody. Plochu je vždy třeba předem důkladně namočit vodou a po čištění neutralizovat opět vodou! Jsou-li na dlažbě skvrny od penetrace, barvy, laku nebo silikonu, je nutné k jejich odstranění použít speciální čisticí prostředky nebo koncentrát **RAKO SYSTEM CL810**.

Periodický úklid – běžný pravidelný úklid

Běžná denní údržba se provádí zametením, vysáváním nebo vytřením vlhkým hadrem či mopem za použití vhodného neutrálního čisticího prostředku (pH 6,0 až 8,0), zde doporučujeme použít **RAKO SYSTEM CL803** pro všechny druhy keramických obkladových prvků v méně zatěžovaných prostorech (byty, RD, kanceláře), v silně zatěžovaných prostorech (prodejny, haly, chodby, bytové domy, ...) lze použít **RAKO SYSTEM CL810 v kombinaci s RAKO SYSTEM CL801**.

Generální úklid – důkladné čištění, provádí se 1–2× za rok

Slouží k odstranění silného znečištění, které bylo zaneseno během používání dlaždic ve skupině BIa (viz str. 54) a které nebylo možné odstranit při běžném čištění. Nejčastěji se pro odstranění mastných zbytků na podlahách (organické nečistoty) používají alkalické čisticí prostředky (pH > 8), doporučujeme použít **RAKO SYSTEM CL810**. Pro odstranění vápenatých usazenin z tvrdé vody (anorganické nečistoty) doporučujeme kyselý čisticí prostředek (pH < 6), např. **RAKO SYSTEM CL801**. Vzájemnou kombinací těchto prostředků dokážeme odstranit i značné znečištění dlažby.

K odstranění silného znečištění od mastných zbytků na obkládačkách ve skupině BIII (viz str. 54) se použijí alkalické čisticí prostředky (pH > 8), doporučujeme **RAKO SYSTEM CL810** v ředění uváděném výrobcem. Pro odstranění vápenatých usazenin z tvrdé vody na obkládačkách ve skupině BIII (viz str. 54) doporučujeme kyselý čisticí prostředek (pH < 3), např. **RAKO SYSTEM CL801**. Před použitím kyselého čisticího prostředku povrch obkládaček navlhčíme a po aplikaci naředěného prostředku **RAKO SYSTEM CL801** (40–100 ml na 10 l vody) opláchneme povrch obkládaček několikrát čistou vodou.

Pro údržbu obkládaček a dlaždic nesmí být v žádném případě použity čisticí prostředky obsahující kyselinu fluorovodíkovou, protože již po jejím krátkodobém působení se keramické obklady masivně narušují a trvale poškozují!

Nesmí se používat nedoporučené čisticí prostředky, které na povrchu vytvoří film, jenž může snížit protiskluznost keramických dlaždic, narušit glazuru nebo opticky změnit povrch, vytvořit šmouhy a zhoršovat čistitelnost. Je důležité řídit se přesně pokyny výrobců čisticích prostředků ohledně jejich použití a dávkování, protože špatné použití může keramický povrch, spáry a elastické těsnicí materiály narušit, popř. poškodit.

Zvláštní čisticí postupy:

- **Dekorační prvky zdobené zlatými, platinovými a perleťovými povrchy** myjeme vodou s čisticím prostředkem **RAKO SYSTEM CL803**. K jejich čištění se nesmí používat prostředky a nářadí s obsahem abrazivních částic nebo agresivních chemických látek.

- **Metalické povrchy** jsou na povrchu opatřeny vrstvičkou s obsahem kovu a vyžadují zvýšenou péči při čištění. K odstranění zbytků spárovacích hmot a skvrn po nečistotách doporučujeme nejprve namočit spáry vodou, pak dlaždice odmastit naředěným čističem **RAKO SYSTEM CL810** (ředění 40–100 ml na 10 l vody), poté zneutralizovat vodou, následně vyčistit nečistoty prostředkem **RAKO SYSTEM CL801** (40–100 ml na 10 l vody) a omýt čistou vodou. Kombinaci obou čisticích prostředků lze dále střídát pro dokonalé vyčištění. Nedoporučujeme na metalické povrchy nanášet impregnační nátěry nebo neověřená čisticí prostředky.

- **Protiskluzné podlahy je třeba pravidelně čistit za použití doporučených přípravků** podle charakteru znečištění. Jakékoli nečistoty, písek, mastný povrch či zbytky sněhu a ledu výrazně snižují protiskluzné charakteristiky povrchu dlaždic. Na mastné plochy doporučujeme alkalický čisticí prostředek **RAKO SYSTEM CL810** ve výše uvedené koncentraci. Před použitím kyselých nebo alkalických čisticích prostředků a po něm je nutné podlahy důkladně opláchnout velkým množstvím čisté vody. K čištění větší plochy jsou vhodné mycí stroje s šetrným mechanickým čištěním nebo s tlakovou vodou. K odstranění vody z povrchu protiskluzné dlažby, např. na ochozech bazénů a podlahách velkých kuchyní, je doporučováno speciální nářadí (gumové stěrky apod.). Údržbu hladkých i protiskluzných dlaždic usnadňuje impregnace prostředkem **RAKO SYSTEM CL809**.
- **Impregnace dlažby prostředkem RAKO SYSTEM CL809** usnadňuje její údržbu a snižuje spotřebu čisticích prostředků (nižší koncentrace). Pro běžnou údržbu takto ošetřených dlaždic postačuje čištění vodou s prostředkem **RAKO SYSTEM CL803**, viz výše.

Čistící postupy

Při čištění standardních keramických povrchů je třeba dodržovat následující postupy.

Druh čištění	Postup	Čistící prostředek a dávkování
Postavební úklid – úklid volné špíny	Metení nebo vysávání	
Postavební úklid – úklid cementových zbytků, minerálních vápenatých a hořečnatých usazenin, cementového závoje, malířské hlínky, rzi	1. Dlažbu a spáry předem dostatečně namočíme vodou. 2. Nanese čisticí roztok, necháme působit 10 až 15 min a vyčistíme mopem s krátkým mikrovlákem, padem, silonovým kartáčem nebo houbou. 3. Odstraníme rozpuštěnou špínu. 4. Dlažbu vytřeme 2x dostatkem vody.	Kyselý čisticí prostředek, např. RAKO SYSTEM CL802 , dávkování: 50 až 100 ml na 10 l vody pro obkládačky skupiny BIII; 100 až 200 ml na 10 l vody pro dlaždice skupiny BIa.
Odstranění tuků, olejů, vosků, kosmetiky a oděrek z bot	1. Nanese čisticí roztok, necháme působit 10 až 15 min a vyčistíme mopem s krátkým mikrovlákem, padem, silonovým kartáčem nebo houbou. 2. Odstraníme rozpuštěnou špínu. 3. Dlažbu ještě jednou vytřeme dostatkem vody.	Alkalický čisticí prostředek, např. RAKO SYSTEM CL810 v kombinaci s RAKO SYSTEM CL810 , dávkování: 40 až 100 ml na 10 l vody.
Periodický úklid – odstranění normálního znečištění, jako je prach, lehce přilnavá špína, špína z ulice	Nanese čisticí roztok a vytřeme mopem nebo hadrem.	Neutrální čisticí prostředek, např. RAKO SYSTEM CL803 , silně zatěžená prostory čistíme RAKO SYSTEM CL801 , dávkování: 20 až 100 ml na 10 l vody. Koupelny, WC – RAKO SYSTEM CL804 (přímý postřik).
Generální úklid – čištění anorganických nečistot (minerální znečištění: zbytky cementu, vápna, vápeného mýdla, rzi, vodního kamene, urinů) a organických nečistot (znečištění tukem nebo olejem)	1. Dlažbu předem namočíme (spáry)! 2. Nanese čisticí roztok (na skvrny možné použít koncentrovaný roztok) a vyčistíme mopem s mikrovlákem, padem nebo čisticím strojem. 3. Rozpuštěnou špínu vysajeme. 4. Dlažbu dobře znova umyjeme vodou.	K čištění anorganických nečistot použijeme RAKO SYSTEM CL801 , dávkování: 40 až 100 ml na 10 l vody; k čištění organických nečistot použijeme RAKO SYSTEM CL810 , dávkování: 40 až 100 ml na 10 l vody.

11. DOPORUČENÍ PŘI NÁKUPU A POKLÁDCE

Jaké výhody mají keramické obklady?

- Slinutý keramický stěp je mrazuvzdorný a nemá limity ani v interiéru, ani v exteriéru
- Keramické dlaždice mají ve srovnání s přírodním kamenem vyšší otěruvzdornost
- Lepší tepelné vodiče a akumulátory tepla, než jsou lamina a vinyly
- Keramické obklady se po delší době nesmršťují, čímž snižují riziko zatékání do podkladu

- Hygienická nezávadnost a vysoká odolnost vůči chemickým látkám
- Nejvyšší odolnost vůči ohni
- Vyšší odolnost proti UV záření
- Neváží tolik jako betonové dlaždice, a proto je konstrukce lehčí
- Nezatežují přírodní prostředí a lze je recyklovat

Jak je to s výběrem keramických obkladů?

Při výběru keramických obkladů bychom kromě estetické stránky měli zvážit i jejich funkční charakteristiky. To znamená vzít v úvahu, v jakém prostředí se budou výrobky nacházet a jak budou užívány. Obkládačky jsou vhodné pouze pro obložení vnitřních stěn. Slinuté dlaždice jsou mrazuvzdorné, a tudíž poslouží jak uvnitř, tak venku. Také je můžeme bez problémů použít na stěnu i na podlahu. Při výběru výrobků si podle symbolů uvedených výrobcem zkontrolujeme, zda jsou výrobky opravdu mrazuvzdorné a hodí se na podlahu.

Jsou dlaždice odolné proti opotřebení?

- Na rozdíl od jiných materiálů u dlaždic nehrozí, že je poškrábou domácí zvířata či dětské hračky, stejně tak je neodřeme při stěhování nábytku. Keramická slinutá dlaždice je velmi tvrdý materiál, který dosahuje stupně tvrdosti 7 podle Mohse. To je zhruba dvojnásobek oproti některým přírodním kamenům, jako jsou např. travertin nebo mramor.
- U glazovaných dlaždic sledujeme hodnotu otěruvzdornosti. Čím vyšší stupeň otěruvzdornosti, tím větší provozní zátěž dlažba snese. Pro byty a privátní bydlení je dostatečný stupeň otěruvzdornosti PEI 3. Pro náročné provozy, jako jsou kancelářské prostory nebo nákupní centra, pak doporučujeme výrobky s nejvyšším stupněm otěruvzdornosti PEI 4 nebo PEI 5. Většina glazovaných dlaždic RAKO vykazuje tyto hodnoty.
- U neglazovaných dlaždic, které jsou z hlediska opotřebení vhodné do nejnáročnějších prostor vůbec, je pak důležitá požadovaná hodnota obrusnosti. Tu neglazované dlaždice RAKO splňují.

Proč je důležitá protiskluznost povrchu?

- Protiskluznost povrchu souvisí s bezpečným pohybem osob jak v botách, tak naboso. Pokud zvolíme správný protiskluzný povrch dlaždice, nebude dlažba kluzká ani za mokra. Mokré podlahy v interiéru a venkovní plochy na terasách i v okolí bazénů představují při zajištění protiskluznosti nejnáročnější výzvu.
- Na základě praxe a národních norem doporučujeme pro mokré podlahy v interiéru použít protiskluzný povrch třídy R10 pro chůzi v botách a třídy B pro chůzi naboso. Povrchy ABS nejenže dosahují této protiskluznosti, ale jsou navíc velmi dobře čistitelné. Pro exteriéry pak doporučujeme použít dlaždice s protiskluzným povrchem třídy R11/B. Je samozřejmostí, že protiskluzné povrchy vyžadují zvýšenou péči při údržbě, včetně použití profesionálních čisticích prostředků.

Jak správně spočítat keramické obklady potřebné pro projekt?

- Manuální počítání potřebných kusů či kartonů keramických obkládaček a dlaždic je náročné. Ne každý z nás má dobrou prostorovou představivost. Naštěstí existují vizualizační programy pro prodejce keramických materiálů, kteří vám rádi službu vizualizace nabídnou.
- Na základě zadaných rozměrů projektu nám vizualizace simulují jeho budoucí podobu. Jejich součástí jsou mimo jiné obkladačské plány (spárořezy) a kusovníky (rozpis materiálu). A právě ty nám poskytnou výsledné požadované množství keramických obkladů.
- Kalkulace výrobků by měla určitě zahrnovat rezervu a navýšení množství o 15 %, u velkých formátů dokonce o 25 %. Jedná se rezervní množství, které budeme potřebovat na prořezy u stěn, zejména při pokládce nakoso, nebo na nečekané pozdější úpravy.

Co je důležité udělat, než začneme obkládat?

- Před pokládkou doporučujeme provést kontrolu kvality výrobků. Rozbalíme kartony a namátkově prověříme několik kusů, zda nemají povrchové a rozměrové vady, popř. nejsou popraskané.
- Podle normy je povoleno v prodaném množství keramických obkladů nalézt až 5 % výrobků s viditelnými vadami. Pokud se v zakázce vyskytnou vady, lze tyto výrobky použít na dořezy nebo na místa, která nejsou vidět.
- Každopádně při větší pochybnosti o kvalitě výrobků bychom měli využít záruku a kontaktovat prodejce, u kterého jsme zboží zakoupili. Pokud se jedná o kamenný obchod, provedeme reklamační zápis. Doporučujeme zakoupit zboží v autorizované prodejně RAKO, která je smluvně zavázána reklamaci řešit a výrobce na ni má přímý vliv. V případě nákupu u výrobce přes e-shop použijeme reklamační formulář, který je ke stažení na www.rako.cz. Záruka se nevztahuje na opotřebení způsobené užíváním a na vady vzniklé neodbornou manipulací.
- Zkontrolujeme šarži výrobku na kartonu, měla by být na všech kartonech shodná. Šarže uvádí informaci o barevném odstínu a rozměru. Neměli bychom na jedné ploše kombinovat výrobní šarže s různě označenými odstíny a rozměry.
- Barevný odstín je označen dvoumístným nebo trojmístným kódem. Druhá pozice dvoumístného kódu (FA) určuje barevný odstín (A–V, střed K). U trojmístného kódu (7P4) určuje barevný odstín třetí pozice (1–9, střed 5). Rozměry výrobku v milimetrech pak určuje jednomístný kód (např. 8). Třeba výrobek formátu 30 × 60 cm má přesný rozměr 298 × 598 mm. Pokud se jedná o rektifikované/zabrušované výrobky, na jejich hranách je natištěna stejná šarže jako na kartonech.
- Šarže je důležitá nejen pro navržení pokládky se stejnou spárou a udržení stejného barevného odstínu pokládky, ale také pro eventuální dokoupení chybějícího zboží.
- Před pokládkou doporučujeme jednotlivé obkladové prvky vyskládat z několika kartonů a výslednou plochu komponovat podle inspirativní fotodokumentace z katalogů RAKO, případně podle webových stránek www.rako.cz.
- Obkladačské práce svěřte zavedené odborné firmě. Pokud bude obkládat sami, držte se při pokládce systémového řešení, které nabízí prověřené postupy, viz www.rakosystem.cz.

12. CERTIFIKACE VÝROBKŮ, SYSTÉM ŘÍZENÍ JAKOSTI A EKOLOGICKÉ HODNOCENÍ

Kvalitě výrobků RAKO je věnována zvýšená pozornost. Byl vypracován systém řízení jakosti výrobků a služeb podle mezinárodní normy ISO 9001:2016. Tento systém řízení je pravidelně přezkušován akreditovanou společností, která vydala na tento systém certifikát shody podle ČSN EN ISO 9001:2016.

Výrobky RAKO jsou pravidelně posuzovány nezávislou akreditovanou zkušebnou **Technického a zkušebního ústavu stavebního Praha**, která ověřuje shodu vlastností obkladových prvků na základě nařízení Evropského parlamentu a Rady EU č. 305/2011.

V souladu s vyhláškou Státního úřadu pro jadernou bezpečnost č. 422/2016 Sb., ve smyslu zákona č. 263/2016 Sb., jsou výrobky a používané suroviny dále pravidelně posuzovány nezávislou akreditovanou zkušebnou na radiačně-hygienickou nezávadnost, která zajišťuje měření obsahu přírodních radionuklidů ve výsledných produktech.

Na základě těchto podkladů byla vydána pro potřeby zákazníků prohlášení o vlastnostech podle evropských předpisů.

A/ PROHLÁŠENÍ O VLASTNOSTECH A PROHLÁŠENÍ O SHODĚ

1/ Ověřování stálosti vlastností typů keramických obkladových prvků provedeno podle nařízení Evropského parlamentu a Rady EU č. 305/2011 ze dne 9. 3. 2011, systém posouzení 4:

Dlaždice s nasákavostí E ≤ 0,5 %

Prohlášení o vlastnostech č.: T 21 01

Dlaždice s nasákavostí 0,5 % < E ≤ 3 % – GARJDxxx

Prohlášení o vlastnostech č.: G 23 01

Obkládačky s nasákavostí E > 10 %

Prohlášení o vlastnostech č.: W 13 01

Dlaždice – Starline Granit, Graniti

Prohlášení o vlastnostech č.: T 21 01

(v souvislosti s optimalizací Taurus jsou od r. 2023 nabízeny výrobky Starline Granit a Graniti v tloušťce 8 mm. Jsou tedy totožné jako výrobky Taurus GRANIT a platí pro ně stejné prohlášení T 21 01. To nahrazuje stávající B 13 01)

2/ Ověřování stálosti vlastností mozaiky keramické, popř. skleněné, a keramických tvarovek bylo provedeno v souladu s ustanovením zákona č. 22/1997 Sb., o technických požadavcích na výrobky podle nařízení vlády č. 163/2002 Sb., ve znění nařízení vlády č. 312/2005 Sb.

Mozaiky

Prohlášení o shodě č.: P 01 – obkládačky

Prohlášení o vlastnostech č.: M 17 01

Reliéfní listely

Prohlášení o shodě č.: P 04

Tvarovky

Prohlášení o shodě č.: P 02

B/ TUZEMSKÉ CERTIFIKÁTY A STO

Shodu zjištěných vlastností keramických obkladových prvků RAKO s požadavky normy **EN 14 411** a souvisejícími předpisy potvrzují certifikáty a STO (stavební technická osvědčení) akreditované zkušebny č. 204 TZÚS Plzeň pro:

Certifikát na výrobek keramické obkladové prvky za sucha lisované, s nasákavostí větší než 10%, deklarované ČSN EN 14 411, skup. BIII

Certifikát na výrobek keramické obkladové prvky za sucha lisované, s nasákavostí do 0,5%, deklarované ČSN EN 14 411, skup. BIa

C/ ZAHRANIČNÍ CERTIFIKÁTY VÝROBKŮ

Shoda vlastností výrobků RAKO s platnými normami pro příslušné území je také potvrzena certifikáty pro státy:

**FRANCIE
RUSKO
UKRAJINA**

D/ CERTIFIKÁT SYSTÉMU ŘÍZENÍ JAKOSTI

Certifikát systému řízení jakosti CQS podle ČSN EN ISO 9001:2016 pro proces návrhu, vývoj, výrobu a prodej keramických obkladových prvků a obchodní činnost s doplňkovým sortimentem, včetně zákaznického servisu, ve společnosti LASSELSBERGER, s.r.o., byl vydán dne 30. 6. 2019 certifikační organizací Sdružení pro certifikaci systémů jakosti CQS v Praze.



E/ EKOLOGIE

ISO 14001 Ekologie a likvidace (zbytků, obalů, odpadů)

Design obalů a použité obalové materiály jsou v maximální míře přizpůsobeny svému účelu a to tak, aby chránily a zajistily výrobky – keramické obklady a dlažby – před poškozením při manipulaci a dopravě, aby poskytovaly potřebné informace o produktu a aby minimalizovaly objem odpadu vznikajícího z obalového materiálu výrobku. Pro minimalizaci dopadů na životní prostředí je nezbytná správná recyklace jak obalového odpadu, tak odřezků keramických obkladových prvků, které vznikají při instalaci. Recyklovat je také možné staré obklady a dlažby na konci životního cyklu výrobku. Při likvidaci je třeba sledovat piktogramy označení obalového materiálu. V principu jsou naše výrobky zabalené do papírových kartonů, obalené plastovou fólií, zafixované plastovou páskou a uloženy na dřevěné EUR paletě. Všechny obalové materiály jsou plně recyklovatelné. Keramické obkladové prvky i odřezky, které vznikají při instalaci, jsou inertní a netoxické. Keramické odpady, které vznikají při instalaci nebo při odstranění starého keramického obkladu a dlažby, lze použít na zásyp stavebních jam a po rozdrčení také jako podkladní a výplňový materiál, např. místo štěrkového lože. V případě likvidace odpadu vznikajícího z keramických obkladových prvků postupujte v souladu s příslušným bezpečnostním listem a místními předpisy o likvidaci stavebního odpadu.

Environmentální prohlášení o produktu (EPD) podle ISO 14 025 a EN 15 804

Součástí firemní strategie společnosti LASSELSBERGER, s.r.o., je výroba ekologicky šetrných výrobků, která splňuje platné národní i mezinárodní normy a využívá systém řízení šetrný k životnímu prostředí.

Výrobky a služby RAKO byly oceněny EU a získaly tak značku Ecolabel.

Vydáním environmentálního prohlášení o produktu (EPD) podle ISO 14 025 a EN 15 804 se společnost LASSELSBERGER, s.r.o., zavazuje plnit požadavky na ochranu životního prostředí.

Prohlášení výrobce o environmentálních parametrech odvozených z LCA (životní cyklus výrobku):

Produktový systém a hranice systému – viz tabulka č. 8.

Tab. 8

Informace o hranicích produktového systému / informačních modulech (X = zahrnuto, MNR = modul není relevantní)																
Výrobní fáze			Fáze výstavby		Fáze užívání							Fáze konce životního cyklu				Doplňující informace nad rámec životního cyklu
Dodávání nerostných surovin	Doprava	Výroba	Doprava na stavbu	Proces výstavby/ instalace	Užívání	Údržba	Oprava	Výměna	Rekonstrukce	Provozní spotřeba energie	Provozní spotřeba vody	Demolice/ dekonstrukce	Doprava	Zpracování odpadu	Odstraňování	Přínosy a náklady za hraniční systém, Potenciál opětovného použití, využití a recyklace
A1	A2	A3	A4	A5	B1	B2	B3	B4	B5	B6	B7	C1	C2	C3	C4	D
X	X	X	X	X	MNR	X	MNR	MNR	MNR	MNR	MNR	MNR	X	X	X	X

Aktuální hodnoty naleznete ke stažení na **www.rako.cz** nebo zjistíte načtením QR kódu.

Veškeré informace k doplnění hodnocení budov podle LEED a BREEAM jsou k dispozici u manažera jakosti LASSELSBERGER, s.r.o.

Životní cyklus keramických obkladů RAKO



Suroviny

Z více než 95 % využíváme vlastní suroviny z lokálních přírodních zdrojů. Zdroje i materiály využíváme opakovaně, recyklujeme nebo obnovujeme.

Výroba

Při výrobě je pro nás klíčové efektivní nakládání se zdroji. Co nejvíce snižujeme spotřebu elektřiny, zemního plynu i vody. Suroviny využíváme na maximum s minimem odpadu. Omezili jsme vypouštění emisí díky výkonným filtrům.

Aplikace

Naše obklady jsou dodávány v obalech z vlnité lepenky, která je plně recyklovatelná. Přepařovací obalové materiály, jako jsou plastové fólie a pásy, jsou taktéž recyklovatelné.

Použití a údržba

Keramické obklady neuvolňují žádné chemické látky a výpary do prostředí, nejsou toxické a nepředstavují žádné riziko pro zdraví v jakýchkoliv interiérech.

Opětovné použití

Recyklujeme keramické odpady, naplňujeme koncepci oběhového hospodářství. Rozemletými dlaždicemi nahrazujeme části surovin. Nevypálené střepy a prach z filtrů vracíme zpět ke zpracování.

F/ CERTIFIKÁT SYSTÉMU MANAGEMENTU HOSPODAŘENÍ S ENERGIÍ

Certifikát systému managementu hospodaření s energií podle ČSN EN ISO 50001, jehož cílem je optimalizovat využití energie ve výrobním procesu a nevýrobních prostorech, neustále snižovat energetickou náročnost a zvyšovat energetickou účinnost. Certifikát byl vydán dne 30. 6. 2016.

G/ LEED a BREEAM

Společnost LASSELSBERGER, s.r.o. vydala publikaci „Keramické obkladové prvky – možnost plnění kritérií LEED a BREEAM pro komplexní hodnocení budov“. V publikaci potvrzuje, že je schopna tato kritéria plnit.

Ujištění o shodě s požadavky na tyto výrobky je uvedeno na každém dodacím listu výrobce.

Informační linky:

Tel.: +420 800 303 333

E-mail: info@rako.cz

13. ZÁRUČNÍ PODMÍNKY

Výrobce LASSELSBERGER, s.r.o., Plzeň, poskytuje u všech svých keramických obkladových prvků

2letou záruku

na vlastnosti stanovené příslušnou normou EN 14 411.

Záruka platí pouze při dodržení správného skladování, manipulace, použití a zabudování, viz informační list o výrobcích společnosti LASSELSBERGER, s.r.o., ke stažení na www.rako.cz.

Nevztahuje se na vady způsobené nevhodným zacházením, neodborným čištěním a přírodními živly (zemětřesení, povodeň, požár aj.).

Pokud odběratel obdrží výrobek, jehož vlastnosti neodpovídají sjednané jakosti, má právo výrobek reklamovat. Přitom je nutné dodržet určený postup. Odpovědnost za vadu výrobku je nutné uplatnit neprodleně písemně u přímého dodavatele – prodejce. Pokud se jedná o prodej přes e-shop výrobce, odběratel řeší reklamaci přímo u výrobce. K tomu slouží reklamační formulář, viz www.rako.cz.

U zjevných vad (rozměry, křivost, vady glazur, odstíny, záměny druhu) je zapotřebí reklamaci uplatnit **před zahájením kladečských prací** na zboží v původních obalech.

V případě dotazů týkajících se výrobků RAKO se obraťte na infolinku:

Informační kanály infolinky:

Tel.: +420 800 303 333

E-mail: info@rako.cz

Web: www.rako.cz

Tento katalog nepodléhá změnovému řízení a může být předmětem změny bez ohlášení. Novější verze přitom nahrazuje starou verzi v plném rozsahu. Platnost znění tohoto vydání od 01/2024.



Business card for RAKO Complete Ceramic Solution. The card is white with rounded corners and a subtle shadow. On the left side, there is a vertical black bar with the text "since 1883" written vertically. The RAKO logo is prominently displayed in a red box, featuring the word "RAKO" in white, bold, outlined letters. Below the logo, the text "Complete Ceramic Solution" is written in a bold, black font. A horizontal line separates this from the contact information. The contact information includes the company name "LASELSBERGER, s.r.o.", the address "Adelova 2549/1 | 320 00 | Plzeň", the phone number "Czech Republic | T: +420 800 303 333", and the email and website "E: info@rako.cz | www.rako.cz". At the bottom left, there is a small orange square followed by the year "2024".

since 1883

RAKO

Complete Ceramic Solution

LASELSBERGER, s.r.o.
Adelova 2549/1 | 320 00 | Plzeň
Czech Republic | T: +420 800 303 333
E: info@rako.cz | www.rako.cz

2024